



COLUMBIA

————— mobilier de bureau —————



COLUMBIA

Une offre unique de produits certifiés, disponibles sur stock et destinés à l'aménagement global de vos espaces de travail.

COLUMBIA est un département de la société CLEN, fabricant français de mobilier de bureau depuis près de 60 ans.

COLUMBIA est basée à Collégien (77).
Nous disposons de bâtiments modernes, conçus pour le stockage et la distribution de matériels de bureau.
COLUMBIA est certifié ISO 9001 et ISO 14001.

Notre réseau de Partenaires est à votre écoute pour vous assurer des aménagements de qualité.



DES PRODUITS DE QUALITÉ

Nos gammes de mobilier sont conçues et développées par CLEN. L'ensemble de nos produits répond aux normes Européennes et nos principales gammes sont certifiées NF OEC et NF Environnement.



DISPONIBLES SUR STOCK

La grande majorité des produits présentés dans ce catalogue est disponible sur stock indiqué par ce logo :



UNE OFFRE GLOBALE UNIQUE

Nos collections Accueil, Environnement Informatique, Séparation d'Espaces, Environnement du Bureau, Rangement, Tables de Réunion, Collectivité et Sièges sont coordonnées aux gammes de Bureaux. Les catalogues CLEN, MANADE et MOBIMÉTAL complètent cette offre en parfaite harmonie.

L'ASSURANCE D'UN CONSEIL & D'UN SERVICE PERFORMANT

Nos Partenaires Distributeurs, répartis sur l'ensemble du territoire, sont spécialisés dans l'aménagement de bureaux. Ils pourront vous conseiller afin d'optimiser votre investissement et vous garantir un niveau de prestation élevé. Nous disposons, en appui technique, de deux bureaux d'études intégrés afin de mieux répondre à vos attentes.



VOTRE PARTENAIRE À PROXIMITÉ :

- / UNE ÉCOUTE
- / UN CONSEIL
- / UN AMÉNAGEMENT DE QUALITÉ

UN CENTRE LOGISTIQUE EFFICACE

GESTION OPTIMALE DES STOCKS

COLUMBIA s'appuie sur une gestion informatisée optimale des stocks à toutes les étapes du processus : de la réception à la préparation de commandes, les opérations sont agiles, optimisées et connectées.

11 600 M² DE STOCKAGE

COLUMBIA dispose d'un centre logistique de 11 600 m² basé à Collégien (77). La grande majorité des produits présentés au catalogue est disponible sur stock.



SPÉCIALISTE DU SIÈGE

Fort de son expérience dans l'aménagement des espaces de bureau, COLUMBIA se distingue aujourd'hui par une offre de sièges très complète. Au fil des années, COLUMBIA a développé des modèles exclusifs intégrant à la fois un design de qualité et des atouts techniques pour une meilleure ergonomie. Une équipe est dédiée à l'assemblage des sièges sur le site de Collégien (77).

3 SITES DE PRODUCTION SPÉCIALISÉS EN FRANCE

COLUMBIA dispose de 3 unités de fabrication réparties en région Centre, spécialisées dans la transformation de matériaux diversifiés : Acier, Aluminium, Bois & Plastique. Cette très forte intégration garantit une haute qualité des produits ainsi qu'une grande fiabilité des stocks. Les outils de production sont certifiés ISO 9001 et ISO 14001.

CLen

21 500 M²
à Saint-Benoît-la-Forêt (37)

**Conception et fabrication
de mobilier de bureau**

 **96%**
FABRICATION
FRANÇAISE
AU CŒUR
DE LA FORÊT



mobimétal

6000 M²
à Levroux (36)

**Fabrication d'armoires
de rangement**

Fabrication
99%
Française



Fsd
PRODUCTION

6000 M²
à Roëze-sur-Sarthe (36)

**Fabrication d'accessoires,
de luminaires,
tapissage de sièges**





UNE DÉMARCHE RESPONSABLE

Nous sommes pleinement engagés dans un processus de développement durable. COLUMBIA est certifiée ISO 14001.

La totalité de nos approvisionnements en Bois dispose d'une certification PEFC promouvant la gestion durable des forêts.

Nous utilisons des composants ou matières premières proches de nos unités de production et de stockage. L'ensemble de nos produits répond aux normes Européennes et pour certains aux exigences NF OEC et NF Environnement.



Nos composants bois proviennent de forêts gérées durablement.



NOUS SOUTENONS LE PACTE MONDIAL.



Nous nous soucions de la provenance de nos produits et de leur avenir. Une démarche citoyenne est suivie dans le but de respecter l'environnement du mieux possible.



Columbia adhère également à l'éco-organisme Valdélia vous garantissant ainsi la collecte et le recyclage de vos meubles usagés.

06 BUREAUX

90 ACCUEIL

96 ENVIRONNEMENT INFORMATIQUE

104 SÉPARATION D'ESPACE

122 ENVIRONNEMENT DU BUREAU

144 RANGEMENT

188 TABLES RÉUNION & COLLECTIVITÉ

210 SIÈGES

270 NUANCIERS

bureaux



ASKA p.8



PREM'S p.22



TÉOS p.34



ÉLISE + p.44



ALTIM + p.56



TIM + p.62



TIM'UP p.72



AVÈNE + p.80



Spécialement étudiée pour de nouveaux modes d'organisation, la gamme ASKA offre de nombreuses solutions d'aménagement ainsi qu'un large choix de piétements et finitions. La ligne mi-bois mi-acier d'inspiration scandinave inscrit le bureau dans une approche à la fois esthétique et ergonomique. Des solutions de connectique facilite votre travail au quotidien.



Poste de Direction

Poste L 200 x P 100 cm, pieds inclinés bois
Piètement Noir / Bois, plan Chêne Authentique.

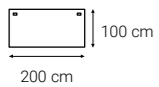

Bench

4 postes droits L 160 cm, pieds inclinés bois
Écrans de séparation KE finition Step Melange Grenat, L 140cm
1 carter de câble (en option)
Piètements Blanc / Bois, plans Sable
Armoires acier à portes battantes Blanc / Peuplier Sablé.

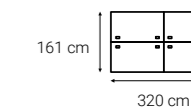



Bench avec classeur latéral

2 postes droits L 160 cm, pieds inclinés métal
 Écrans de séparation KE, finition Step Savora, L 160 cm
 2 classeurs latéraux et niches bois Blanc / Tweed
 Piétements et plans Blanc.

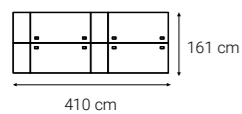

Une connectique accessible

Les tops access vous permettent d'accéder très facilement aux boîtiers prises logés dans la goulotte sous les plateaux.
 Branchez et débranchez en toute simplicité ! En option, voir Environnement informatique.



Top Access

Voir Environnement informatique.



Table Haute
Hauteur 104,5 cm
Plateau L 180 x P 80 cm
Piétement et plan Blanc

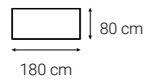
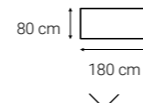

Table Standard
Plateau L 180 x P 80 cm
Piétement Blanc et plan Chêne de Fil Naturel



Postes multimédia

Le poste Multimédia permet d'organiser des réunions en petit comité avec la possibilité de se connecter et de diffuser des présentations sur écran. Vos réunions seront propices à la convivialité et à l'efficacité. En mode assis ou debout, 2 dimensions de tables, un mur acoustique, une connectique intégrée (Top Access et goulotte).
En option : boîtiers prises, support écran adapté et électrification verticale, voir Environnement informatique.

Composition du panneau acoustique :
2 panneaux de particules forte densité épaisseur 10 mm,
2 épaisseurs de mousse de Mélamine 5 mm
collées de chaque côté, soit 10 mm.
Le tout recouvert de Tissu (au choix).



Panneau de particules
Mousse de Mélamine

Poste multimédia
Poste hauteur 104,5 cm, 5 personnes
L 180 x P 120 / 90 cm
Top Access et goulotte intégrés
Piétement et plan Blanc
Panneau acoustique (Voir Séparation d'espace)

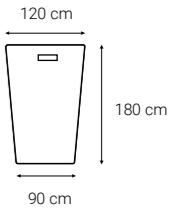



Piètements

Piètements carrés 45 x 45 mm, en Acier peint époxy, équipés de vérins de réglage (course 1 cm).

3 types de piètements :

- Pied droit Métal (fixe ou réglable),
- Pied incliné Métal (fixe),
- Pied incliné Bois (fixe), en Frêne massif verni transparent (à associer idéalement aux finitions de plateaux CHA ou CFN).

2 hauteurs : Fixe hauteur 73 cm (hauteur sous plateau 70,5 cm) ou réglable en hauteur de 65 à 85 cm.

5 largeurs de piètements : pour postes individuels (70, 80 ou 100 cm) et pour postes partagés (141 ou 161 cm).

Poutre structurelle 45 x 15 mm, en Acier peint époxy.

Top access, voir Environnement informatique.

Fixe hauteur 104,5 cm (hauteur sous plateau 102 cm).

3 Poutres structurelles 45 x 15 mm, en Acier peint époxy.

3 finitions en stock



Piètements Postes individuels (70, 80 ou 100 cm)



Piètements Postes partagés (141 ou 161 cm)



Plateaux Stratifié antibactérien



Revêtement antibactérien sauf finition CHA.

Haute résistance à l'abrasion et à la rayure.

Épaisseur 25 mm.







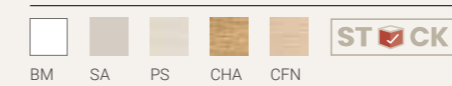

Chant droit ABS plaqué 2 mm.

2 obturateurs rectangulaires en ABS.

5 finitions en stock



Plateaux, profondeur 70 cm

	Référence
L 120 x P 70 cm	
 Pieds droits fixes	ASD 127
 Pieds inclinés Métal	ASI 127
 Pieds inclinés Bois	ASB 127
L 140 x P 70 cm	
 Pieds droits fixes	ASD 147
 Pieds inclinés Métal	ASI 147
 Pieds inclinés Bois	ASB 147
L 160 x P 70 cm	
 Pieds droits fixes	ASD 167
 Pieds inclinés Métal	ASI 167
 Pieds inclinés Bois	ASB 167

Multipostes, profondeur 70 cm

	Référence
Postes L 120 cm	
 Pieds droits fixes	ASD2 127
 Pieds inclinés fixes	ASI2 127
 Pieds inclinés fixes Bois	ASB2 127
Postes L 140 cm	
 Pieds droits fixes	ASD4 127
 Pieds inclinés fixes	ASI4 127
 Pieds inclinés fixes Bois	ASB4 127
Postes L 160 cm	
 Pieds droits fixes	ASD6 127
 Pieds inclinés fixes	ASI6 127
 Pieds inclinés fixes Bois	ASB6 127
Postes L 140 cm	
 Pieds droits fixes	ASD2 147
 Pieds inclinés fixes	ASI2 147
 Pieds inclinés fixes Bois	ASB2 147
Postes L 160 cm	
 Pieds droits fixes	ASD4 147
 Pieds inclinés fixes	ASI4 147
 Pieds inclinés fixes Bois	ASB4 147
Postes L 180 cm	
 Pieds droits fixes	ASD6 147
 Pieds inclinés fixes	ASI6 147
 Pieds inclinés fixes Bois	ASB6 147
Postes L 160 cm	
 Pieds droits fixes	ASD2 167
 Pieds inclinés fixes	ASI2 167
 Pieds inclinés fixes Bois	ASB2 167
Postes L 180 cm	
 Pieds droits fixes	ASD4 167
 Pieds inclinés fixes	ASI4 167
 Pieds inclinés fixes Bois	ASB4 167
Postes L 200 cm	
 Pieds droits fixes	ASD6 167
 Pieds inclinés fixes	ASI6 167
 Pieds inclinés fixes Bois	ASB6 167

Pour commander, ajouter dans l'ordre après la référence du plateau, la finition du plateau, la finition du piétement acier et éventuellement le top access.





































Plateaux, profondeur 80 cm

	Référence
L 80 x P 80 cm	
 Pieds droits fixes	ASD 08
 Pieds droits réglables	ASR 08
 Pieds inclinés Métal	ASI 08
 Pieds inclinés Bois	ASB 08
L 120 x P 80 cm	
 Pieds droits fixes	ASD 12
 Pieds droits réglables	ASR 12
 Pieds inclinés Métal	ASI 12
 Pieds inclinés Bois	ASB 12
L 140 x P 80 cm (disponible en version Top Access)	
 Pieds droits fixes	ASD 14
 Pieds droits réglables	ASR 14
 Pieds inclinés Métal	ASI 14
 Pieds inclinés Bois	ASB 14
L 160 x P 80 cm (disponible en version Top Access)	
 Pieds droits fixes	ASD 16
 Pieds droits réglables	ASR 16
 Pieds inclinés Métal	ASI 16
 Pieds inclinés Bois	ASB 16
L 180 x P 80 cm	
 Pieds droits fixes	ASD 18
 Pieds droits réglables	ASR 18
 Pieds inclinés Métal	ASI 18
 Pieds inclinés Bois	ASB 18
Accueil L 180 x P 80 cm	
 Pieds droits fixes	ASD 1809
 Pieds droits réglables	ASR 1809
 Pieds inclinés Métal	ASI 1809
 Pieds inclinés Bois	ASB 1809
L 200 x P 100 cm	
 Pieds droits fixes	ASD 2010
 Pieds droits réglables	ASR 2010
 Pieds inclinés Métal	ASI 2010
 Pieds inclinés Bois	ASB 2010

Retour, pour profondeur 80 cm

	Référence
Retour L 80 cm	
 Pied fixe	AS 86
 Pied réglable	ASR 86
Retour pour caisson porteur (L 80 cm)	
 Ajouter le caisson hauteur bureau profondeur 60 cm, voir Rangement	
 Fixe	AS 86 CP

Multipostes, profondeur 80 cm

	Référence
Postes L 120 cm	
 Pieds droits fixes	ASD2 12
 Pieds inclinés fixes	ASI2 12
 Pieds inclinés fixes Bois	ASB2 12
 Pieds droits fixes	ASD4 12
 Pieds inclinés fixes	ASI4 12
 Pieds inclinés fixes Bois	ASB4 12
 Pieds droits fixes	ASD6 12
 Pieds inclinés fixes	ASI6 12
 Pieds inclinés fixes Bois	ASB6 12
Postes L 140 cm (disponible en version Top Access)	
 Pieds droits fixes	ASD2 14
 Pieds inclinés fixes	ASI2 14
 Pieds inclinés fixes Bois	ASB2 14
 Pieds droits fixes	ASD4 14
 Pieds inclinés fixes	ASI4 14
 Pieds inclinés fixes Bois	ASB4 14
 Pieds droits fixes	ASD6 14
 Pieds inclinés fixes	ASI6 14
 Pieds inclinés fixes Bois	ASB6 14
Postes L 160 cm (disponible en version Top Access)	
 Pieds droits fixes	ASD2 16
 Pieds inclinés fixes	ASI2 16
 Pieds inclinés fixes Bois	ASB2 16
 Pieds droits fixes	ASD4 16
 Pieds inclinés fixes	ASI4 16
 Pieds inclinés fixes Bois	ASB4 16
 Pieds droits fixes	ASD6 16
 Pieds inclinés fixes	ASI6 16
 Pieds inclinés fixes Bois	ASB6 16
Postes L 180 cm	
 Pieds droits fixes	ASD2 18
 Pieds inclinés fixes	ASI2 18
 Pieds inclinés fixes Bois	ASB2 18
 Pieds droits fixes	ASD4 18
 Pieds inclinés fixes	ASI4 18
 Pieds inclinés fixes Bois	ASB4 18
 Pieds droits fixes	ASD6 18
 Pieds inclinés fixes	ASI6 18
 Pieds inclinés fixes Bois	ASB6 18

Top Access

Le Top access permet un accès rapide et direct à la goulotte d'électrification. Assorti à la finition de la structure, Blanc (19), Argent (22) ou Noir (60). Stock sur plateaux rectangulaires équipés d'un Top Access : L 140 et L 160 cm en profondeur 80cm, uniquement en (BM) et (CFN). Boîtier prises en option, voir **Environnement Informatique**.



Plus-value	Référence
Top Access	TA

Autres solutions avec Top Access ou Boîtier Prises, voir Environnement Informatique.

Table Carrée (Sur délai)

	Référence
 Pieds droits fixes	ASD TC 16
 Pieds inclinés Métal	ASI TC 16
 Pieds inclinés Bois	ASB TC 16

Table Haute

	Référence
 L 120 x P 80 cm	TC4PH 12104
 L 140 x P 80 cm	TC4PH 14104
 L 180 x P 80 cm	TC4PH 18104

Table Standard

	Référence
 L 120 x P 80 cm	TC4P 1273
 L 140 x P 80 cm	TC4P 1473
 L 180 x P 80 cm	TC4P 1873

Postes multimédia

	Référence
Postes hauteur 73,5 cm	
 L 140 x 120 / 90 cm	TC4PM 14
 L 180 x 120 / 90 cm	TC4PM 18
Postes hauteur 104,5 cm	
 L 140 x 120 / 90 cm	TC4PMH 14
 L 180 x 120 / 90 cm	TC4PMH 18

Panneau Acoustique L 160 x P 70 cm





L 120 x H 160 cm, fixé au poste à l'aide de pinces et d'équerres en Métal finition Blanc (19) ou Argent (22)
L 120 x H 160 cm tissu Bondai (B), Atlantic (AC)
Tonal (TN)

	KESM
L 120 x H 160 cm tissu Step (ST/STM)	
	KESM









Bras support écran Moove

	M1 1 S11 P CO
---	---------------

Délai 4 semaines

TISSUS				
				
TN	ST	STM	AC	B

Voir nuancier en fin de catalogue

STRUCTURES ET PIÉTEMENTS					PLATEAUX				
									
19	22	60	BM	SA	PS	CHA	CFN		

Voile de fond

Fixation sous plateau avec 2 équerres Métal Blanc (19), Argent (22) ou Noir (60), hauteur 34 cm, (espace entre le plateau et le voile de fond : 2 cm).

2 finitions de Voile de fond vous sont proposées pour personnaliser votre poste.



VOILE DE FOND MÉTAL PERFORÉ
FINITION ÉPOXY



Épaisseur 1 mm



VOILE DE FOND MÉLAMINÉ
ASSORTI AU PLATEAU

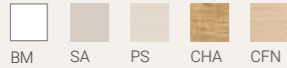

Épaisseur 8 mm

Référence

Largeur 70 cm

Uniquement sur les postes fixes et réglables avec les références : ASD 12, ASI 12, ASB 12, ASD 127, ASI 127, ASB 127

Métal perforé	VF 07 ..
Bois	VF 07 BOIS ..

Largeur 110 cm

Uniquement sur les postes fixes et réglables avec les références : ASD 14, ASI 14, ASB 14, ASD 147, ASI 147, ASB 147

Métal perforé	VF 11 ..
Bois	VF 11 BOIS ..

Largeur 130 cm

Uniquement sur les postes fixes et réglables avec les références : ASD 16, ASI 16, ASB 16, ASD 167, ASI 167, ASB 167

Métal perforé	VF 13 ..
Bois	VF 13 BOIS ..

Largeur 150 cm

Uniquement sur les postes fixes et réglables avec les références : ASD 18, ASI 18, ASB 18, ASD 1809, ASI 1809, ASB 1809, ASD 2010, ASI 2010, ASB 2010

Métal perforé	VF 15 ..
Bois	VF 15 BOIS ..

STRUCTURES ET PIÈTEMENTS



Électrification

Très simple à mettre en œuvre.

Horizontalement

Chaque structure peut être équipée d'une goulotte horizontale en Métal peint époxy, Blanc (19), Argent (22) ou Noir (60). Elle permet l'intégration de boîtiers électriques. La sortie des câbles peut s'effectuer par les obturateurs des plateaux.

Référence

Goulottes simples pour postes individuels

L 80cm	GOP 08
L 120 cm	GOP 12
L 140 cm	GOP 14
L 160 cm	GOP 16
L 180 cm	GOP 18
L 200 cm	GOP 20



Goulottes doubles pour postes partagés

L 120 cm	ASM 12
L 140 cm	ASM 14
L 160 cm	ASM 16
L 180 cm	ASM 18



Verticalement

Référence

Chemin de câbles articulé

En plastique blanc (19), Argent (22) ou Noir (60) avec socle en acier et capot injecté.

CABR



Montée de câbles individuelle (sauf pied incliné bois)

En Acier peint époxy Blanc (19), Argent (22) ou Noir (60) équipée d'aimants.

AS CA



Carter de câbles pour Pied intermédiaire (4 ou 6 postes)

En Acier peint époxy Blanc (19), Argent (22) ou Noir (60)

AS CPI 141

AS CPI 161



15 ans



* Sauf CHA

Obturateurs coordonnés

En standard, les plateaux sont équipés d'obturateurs Blanc sur plateaux Blanc et d'obturateurs Argent pour toutes autres finitions de plateaux.

Pour une harmonisation parfaite de votre aménagement, optez pour des obturateurs coordonnés.

Référence

Obturateur rectangulaire

pour plateau épaisseur 25 mm ASKA, (Blanc 19, Argent 22 ou Noir 60)

OBTU R H24 ..

Ecrans Acoustiques

Voir chapitre Séparation d'espace

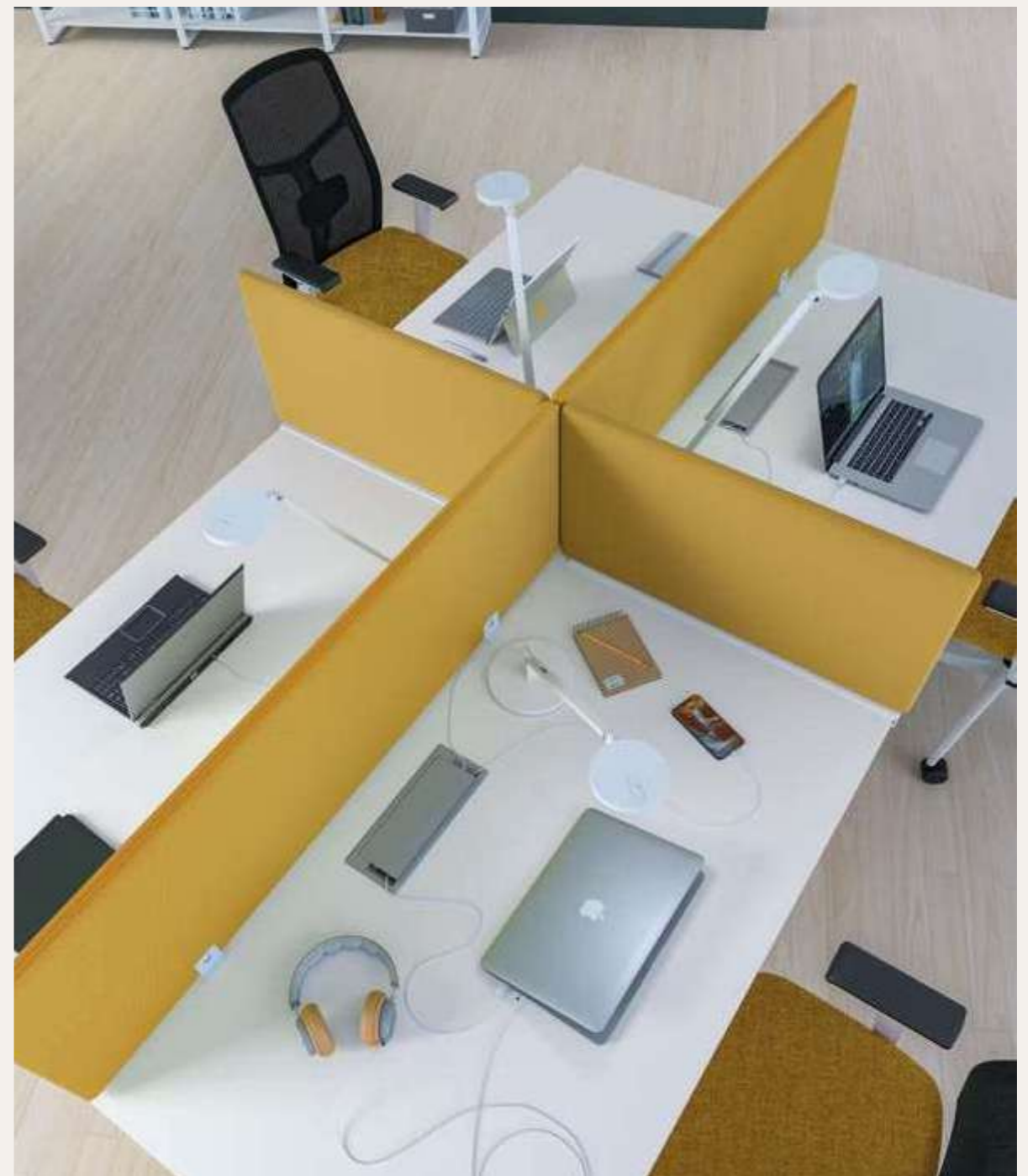



Modulaire et ergonomique, la gamme PREM'S bénéficie d'un très large choix de plateaux. Son piétement fixe ou réglable en hauteur, s'adapte ainsi aux besoins de l'utilisateur.



Poste de Direction

Poste compact 90° intégral L 200 cm,
1 caisson métal hauteur bureau profondeur 60 cm,
1 retour pour caisson hauteur bureau.
Piétement Anthracite et plans Chêne de Fil Naturel.

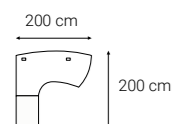

Retours et extensions latérales

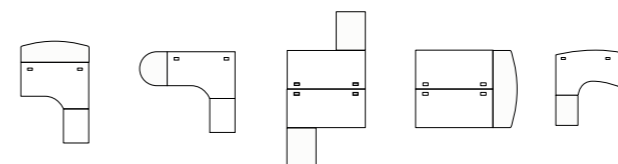

Bench

2 postes droits L 160 cm,
1 extension latérale,
1 écran de séparation modulaire, finition Step Saphir, L 160 cm
Piétements Blanc et plans Peuplier Sablé.

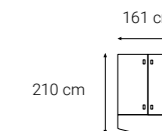



Bench
 2 postes droits L 180 cm,
 2 écrans de séparation modulaire, finition Tonal Rubis, L 160 cm
 2 dessertes et niches,
 Piétements Anthracite et plans Blanc

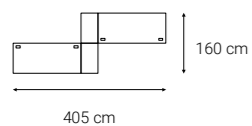

Bench Quadruple
 4 postes compacts 90° symétriques,
 4 écrans de séparation KE tissu, finition Tonal Poudre et Rubis, L 140 cm
 Piétement Blanc et plan Chêne de Fil Naturel.

Existents en 2 dimensions :
 L 140 x P 140 cm avec retours profondeur 60 cm
 L 160 x P 160 cm avec retours profondeur 80 cm

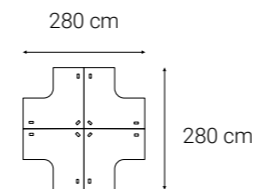

Bench Triple
 3 postes compacts 120° symétriques
 3 écrans de séparation ISOLA,
 L 100 cm, finition Savora (ST05)

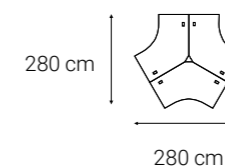
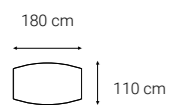



Table de réunion tonneau
 Pour 6 / 8 personnes.
 Piétement Corolle Blanc
 Plan 180 x 110 cm Chêne de Fil Naturel.



Réglable en hauteur
 2 postes droits L 160 cm réglables en hauteur,
 2 écrans de séparation KE mélaminé, L 80 cm.
 Pieds réglables en hauteur Blanc et plans Chêne de Fil Naturel.

Piètements

En Acier revêtement époxy, équipés de vérins de réglage de 0 à 2 cm,
En forme de "L" pour le dégagement latéral ou pied court.

Fixe : hauteur 73 cm (hauteur sous plateau 70,5 cm)

Réglable en hauteur : 65 à 85 cm

2 profils pour une ergonomie adaptée à la forme du plateau :



Pied long L 73 cm

Fixe ou réglable en hauteur de 65 à 85 cm
Pour l'ensemble de la gamme

Pied court I 58 cm

Pour le poste droit L 120 x P 60 cm,
le poste Compact Symétrique L 140 x P 140 cm
et la Table Tonneau L 180 x P 110 cm

3 Structures au choix



Poutre **Porteuse**

Voile de fond **Métal**

Voile de fond **Bois**

3 finitions en stock



Plateaux Stratifié antibactérien

Haute résistance à l'abrasion et à la rayure.
Revêtement antibactérien sauf finition CHA.

Épaisseur 25 mm.

Chant droit ABS plaqué 2 mm.

2 obturateurs rectangulaires en ABS intégrés sur tous les bureaux.

(3 sur le Compact 90° Symétrique, Quadruple), pour le passage des câbles.

5 finitions en stock



Voile de fond

Selon la structure choisie, 2 options :

Voile de fond Structurel (pour la structure avec voile de fond)

En métal, finition assortie au piétement.

En mélaminé, finition assortie au plateau.

Voile de fond optionnel (pour la structure avec poutre poteuse)

Fixation sous plateau avec 2 équerres coordonnées à la structure,

hauteur 34 cm (espace entre plateau et voile de fond : 2 cm).



**VOILE DE FOND MÉTAL PERFORÉ
FINITION ÉPOXY**



Épaisseur 1 mm



**VOILE DE FOND MÉLAMINÉ
ASSORTIE AU PLATEAU**



Épaisseur 8 mm



Référence

Largeur 70 cm

Pour les références (Postes fixes et réglables) :
PRPE 12, PRPE 120 SY

Métal perforé

VF 07 ..

Bois

VF 07 BOIS ..

Largeur 110 cm

Pour la référence (Postes fixes et réglables) :
PRPE 14, PRPE 1414 SY.

Métal perforé

VF 11 ..

Bois

VF 11 BOIS ..

Largeur 130 cm

Pour les références (Postes fixes et réglables) :
*PRPE 16, PRPE 9016 D/G, PRPE 1616 SY, PRPE 1616 D/G,
PRPE 9020 D/G*

Métal perforé

VF 13 ..

Bois

VF 13 BOIS ..

Largeur 150 cm

Pour les références (Postes fixes et réglables) :
PRPE 18, PRPE 1809, PRPE 9018 D/G

Métal perforé

VF 15 ..

Bois

VF 15 BOIS ..

Obturateurs coordonnés

En standard, les plateaux sont équipés d'obturateurs Blanc sur plateaux Blanc et d'obturateurs Argent pour toutes autres finitions de plateaux.

Pour une harmonisation parfaite de votre aménagement, optez pour des obturateurs coordonnés.

Référence

Obturateur rectangulaire

pour plateau épaisseur 25 mm PREM'S (Blanc
19, Argent 22)

OBTU R H24 ..

Électrification

Verticalement

Le piétement est équipé d'une goulotte verticale largement dimensionnée pour véhiculer les câbles.



Horizontalement

Chaque structure peut être équipée en option, d'une Goulotte horizontale. Elle permet l'intégration de boîtiers électriques. La sortie des câbles peut s'effectuer par les obturateurs des plateaux. En Métal, peint époxy Blanc (19), Argent (22) ou Anthracite (27)



Référence

Goulotte pour poutre

Longueur de la goulotte

80 cm	GOP 08
120 cm	GOP 12
140 cm	GOP 14
160 cm	GOP 16
180 cm	GOP 18

Goulotte pour voile de fond Métal

Longueur de la goulotte

80 cm	GOM 08
120 cm	GOM 12
140 cm	GOM 14
160 cm	GOM 16
180 cm	GOM 18

Goulotte pour voile de fond Bois

Longueur de la goulotte

80 cm	GOB 08
120 cm	GOB 12
140 cm	GOB 14
160 cm	GOB 16
180 cm	GOB 18

Postes droits

Référence

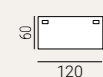
Poste droit L 120 cm	
	Poutre PRPE 126

Poste droit L 80 cm	
	Poutre PRPE 08
	Voile de fond Métal PRME 08
	Voile de fond Bois PRBE 08
	Avec pied réglable en hauteur
	Poutre PRPER 08
	Voile de fond Métal PRMER 08
	Voile de fond Bois PRBER 08

Poste droit L 120 cm	
	Poutre PRPE 12
	Voile de fond Métal PRME 12
	Voile de fond Bois PRBE 12
	Avec pied réglable en hauteur
	Poutre PRPER 12
	Voile de fond Métal PRMER 12
	Voile de fond Bois PRBER 12

Poste droit L 140 cm	
	Poutre PRPE 14
	Voile de fond Métal PRME 14
	Voile de fond Bois PRBE 14
	Avec pied réglable en hauteur
	Poutre PRPER 14
	Voile de fond Métal PRMER 14
	Voile de fond Bois PRBER 14

Poste droit L 160 cm	
	Poutre PRPE 16
	Voile de fond Métal PRME 16
	Voile de fond Bois PRBE 16
	Avec pied réglable en hauteur
	Poutre PRPER 16
	Voile de fond Métal PRMER 16
	Voile de fond Bois PRBER 16

Poste droit L 180 cm	
	Poutre PRPE 18
	Voile de fond Métal PRME 18
	Voile de fond Bois PRBE 18
	Avec pied réglable en hauteur
	Poutre PRPER 18
	Voile de fond Métal PRMER 18
	Voile de fond Bois PRBER 18

Poste Accueil L 180 cm	
	Poutre PRPE 1809
	Voile de fond Métal PRME 1809
	Voile de fond Bois PRBE 1809
	Avec pied réglable en hauteur
	Poutre PRPER 1809
	Voile de fond Métal PRMER 1809
	Voile de fond Bois PRBER 1809

Postes Compacts

Référence

Compact 90° L 160 cm	
	Poutre PRPE 9016 (D/G)
	Voile de fond Métal PRME 9016 (D/G)
	Voile de fond Bois PRBE 9016 (D/G)
	Avec pied réglable en hauteur
	Poutre PRPER 9016 (D/G)
	Voile de fond Métal PRMER 9016 (D/G)
	Voile de fond Bois PRBER 9016 (D/G)

Compact 90° L 180 cm	
	Poutre PRPE 9018 (D/G)
	Voile de fond Métal PRME 9018 (D/G)
	Voile de fond Bois PRBE 9018 (D/G)
	Avec pied réglable en hauteur
	Poutre PRPER 9018 (D/G)
	Voile de fond Métal PRMER 9018 (D/G)
	Voile de fond Bois PRBER 9018 (D/G)

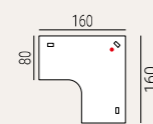
Compact 90° Symétrique retour 80 (L 160 cm - Structure Droite ou Gauche)	
	Poutre PRPE 1616
	Voile de fond Métal PRME 1616
	Voile de fond Bois PRBE 1616
	Avec pied réglable en hauteur
	Poutre PRPER 1616
	Voile de fond Métal PRMER 1616
	Voile de fond Bois PRBER 1616

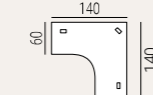
Compact 90° Symétrique retour 60 (L 140 cm - Structure symétrique, goulotte 80 cm)	
	Poutre PRPE 1414 SY

Compact 90° Symétrique retour 80 (L 160 cm - Structure symétrique, goulotte 80 cm)	
	Poutre PRPE 1616 SY

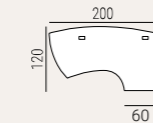
Compact 90° intégral	
	Poutre PRPE 9020 (D/G)
	Voile de fond Métal PRME 9020 (D/G)
	Voile de fond Bois PRBE 9020 (D/G)
	Avec pied réglable en hauteur
	Poutre PRPER 9020 (D/G)
	Voile de fond Métal PRMER 9020 (D/G)
	Voile de fond Bois PRBER 9020 (D/G)

Compact 120° Symétrique retour 80 (L 120 cm - Structure symétrique)	
	Poutre PRPE 120 SY

Tables

Référence



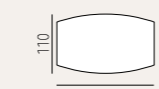

Table ronde	
	Pied Corolle (plateau Ø100 cm) PRE TR 102
	Pied Corolle (plateau Ø120 cm) PRE TR 122

Table tonneau	
	2 Pieds Corolle (L 180 cm) PRE TT2C 1811



1 Pied Corolle Ø 70 cm 2 Pieds Corolle Ø 70 cm

Extensions (Fournies avec platine)

Angle de liaison 90°	
	Avec pied fixe PRE A90
	Avec pied réglable en hauteur PRER A90

Demi-lune	
	Avec pied fixe PRE 65
	Avec pied réglable en hauteur PRER 65

Demi-ovale Frontale / Latérale	
	Avec pied fixe PRE 165
	Avec pied réglable en hauteur PRER 165

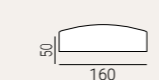
Extension Frontale / Latérale	
	Avec pied fixe PRE E 165
	Avec pied réglable en hauteur PRER E 165

Retours (fournis avec platine)

Retours	
	L 50 cm, avec pied fixe PRE 56
	Avec pied réglable en hauteur PRER 56
	L 80 cm, avec pied fixe PRE 86
	Avec pied réglable en hauteur PRER 86
	L 100 cm, avec pied fixe PRE 106
	Avec pied réglable en hauteur PRER 106

Retours pour caisson hauteur bureau

Ajouter le caisson hauteur bureau profondeur 60 cm, (voir Rangement).

	L 50 cm PRE 56 CP
	L 80 cm PRE 86 CP
	L 100 cm PRE 106 CP

Pieds de renfort

Réf.

Pour Compacts 90° sans retour	
	Avec pied fixe TI PRH
	Avec pied réglable en hauteur TI REG

10 ans



* Sauf CHA



STRUCTURES ET PIÉTEMENTS



PLATEAUX

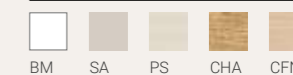



Sobre et élégante, la gamme TÉOS répond aux tendances architecturales des espaces de travail. Idéal pour un pôle de travail fonctionnel, le piétement fixe ou réglable en hauteur, associé à une poutre structurelle, confère au produit une excellente rigidité. Un large choix de plateaux offre de multiples solutions d'aménagement.



Poste de Direction
Poste L 200 x 100 cm,
Desserte Bois,
Piètement Noir et Plan Chêne Authentique.

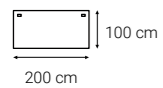
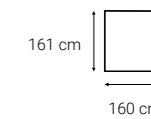

Table de Réunion
Table carrée L 160 x P 161 cm
Piètement Blanc et plan Sable.





Bench

2 postes droits L 160 cm,
1 écran de séparation KE tissu L 140 cm, finition Cumin (STM05)
2 classeurs latéraux hauteur bureau,
2 niches bois,
Piétements et plans Blanc.

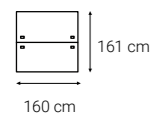

Bench x6

6 postes droits L 160 cm,
3 écrans de séparation KE (frontaux), L 160 cm,
Finition Zinc (AC03)
4 écrans de séparation KE (latéraux), L 80 cm,
Finition Orage (AC05)
6 caissons mobiles compact bois L 32 cm,
Piétements Blanc et plans Peuplier Sablé.

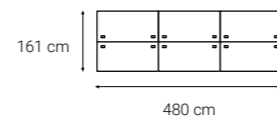



Structures et piétements

Piétements carrés 5 x 5 cm, en Acier revêtement époxy, équipés de vérins de réglage 0 à 2 cm.

Fixe hauteur 73 cm (hauteur sous plateau 70,5 cm) ou **réglable en hauteur** de 65 à 85 cm.

2 largeurs de piétements :

80 cm pour Postes individuels,

161 cm pour Postes partagés.

Goulottes structurelles en Acier revêtement époxy, étudiées pour la gestion des câbles (H 8,5 x L 9 cm).

Montage rapide sans vis assurant une excellente stabilité.

3 finitions en stock

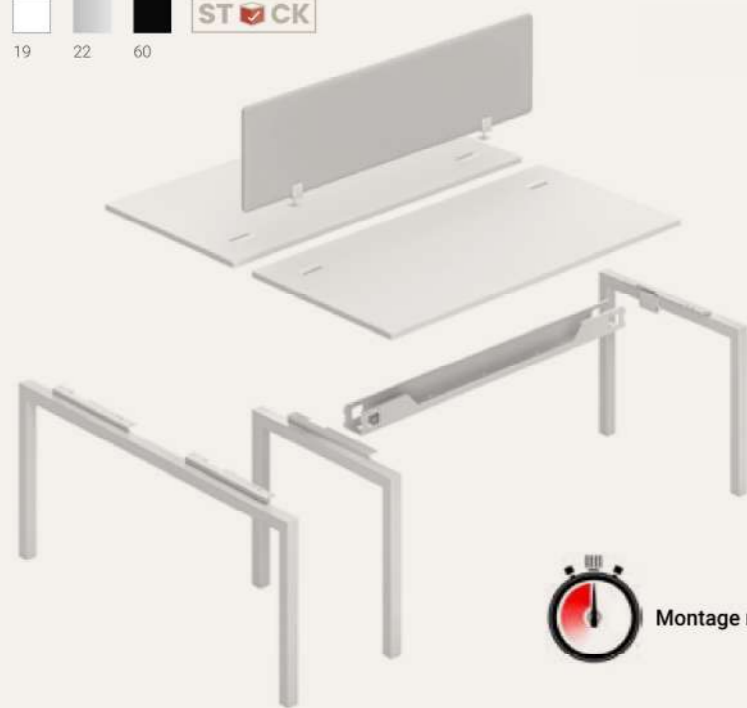

Montage rapide

Plateaux Stratifié antibactérien

Haute résistance à l'abrasion et à la rayure.

Revêtement antibactérien sauf finition CHA.

Épaisseur 25 mm.

Chant droit ABS plaqué 2 mm.

2 obturateurs rectangulaires en ABS intégrés sur tous les bureaux (3 sur le Compact 90° Symétrique), pour le passage des câbles.



5 finitions en stock



Voile de fond

Selon la structure choisie, 2 options :

Fixation sous plateau avec 2 équerres Métal Blanc (19), Argent (22) ou Noir (60), hauteur 34 cm, (espace entre plateau et VF : 2 cm).



Épaisseur 1 mm

**VOILE DE FOND MÉTAL PERFORÉ
FINITION ÉPOXY**

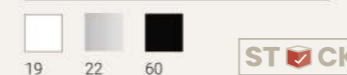

Épaisseur 8 mm

**VOILE DE FOND MÉLAMINÉ
ASSORTI AU PLATEAU**



Référence

Largeur 70 cm

Pour les références (Postes fixes et réglables) :
TE 12, TE 120 SY

Métal perforé	VF 07 ..
Bois	VF 07 BOIS ..

Largeur 110 cm

Pour la référence (Postes fixes et réglables) :
TE 14

Métal perforé	VF 11 ..
Bois	VF 11 BOIS ..

Largeur 130 cm

Pour les références (Postes fixes et réglables) :
TE 16, TE 9016 D/G

Métal perforé	VF 13 ..
Bois	VF 13 BOIS ..

Largeur 150 cm

Pour les références (Postes fixes et réglables) :
TE 18, TE 1809, TE 9018 D/G, TE 2010

Métal perforé	VF 15 ..
Bois	VF 15 BOIS ..

Électrification

Très simple à mettre en œuvre.

Horizontalement

Large Goulotte intégrée semi-ouverte pour faciliter la circulation ainsi que le stockage des câbles. En Métal, peint époxy Blanc (19), Argent (22) ou Noir (60). Hauteur : 8,5 cm, Largeur : 9 cm. Elle permet l'intégration de boîtiers électriques.

La sortie des câbles peut s'effectuer par les obturateurs des plateaux.



Verticalement

En option, Goulotte en Métal, peint époxy Blanc (19), Argent (22) ou Noir (60) à fixer sur les pieds TÉOS. À la fois amovible et largement dimensionnée.

Se clipse sur le piétement.

Ref. TE MC : **32 €HT**

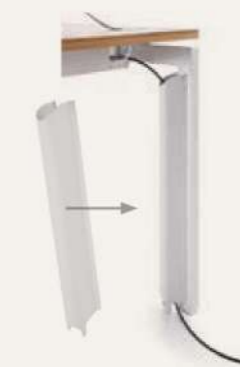

Obturateurs coordonnés

En standard, les plateaux sont équipés d'obturateurs Blanc sur plateaux Blanc et d'obturateurs Argent pour toutes autres finitions de plateaux.

Pour une harmonisation parfaite de votre aménagement, optez pour des obturateurs coordonnés.

Référence

Obturateur rectangulaire

pour plateau épaisseur 25 mm TEOS (Blanc 19, Argent 22 ou Noir 60)	OBTU R H24 ..
--	---------------

Postes droits profondeur 80 cm

Référence



Poste droit L 80 cm

Pieds fixes	TE 08
Pieds réglables	TER 08



Poste droit L 120 cm

Pieds fixes	TE 12
Pieds réglables	TER 12

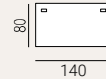

Poste droit L 140 cm

Pieds fixes	TE 14
Pieds réglables	TER 14

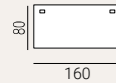

Poste droit L 160 cm

Pieds fixes	TE 16
Pieds réglables	TER 16

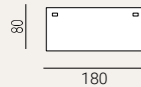

Poste droit L 180 cm

Pieds fixes	TE 18
Pieds réglables	TER 18

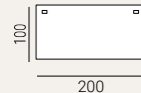

Poste droit L 200 cm

Pieds fixes	TE 2010
Pieds réglables	TER 2010

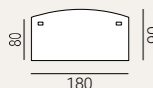

Poste Accueil L 180 cm

Pieds fixes	TE 1809
Pieds réglables	TER 1809

Tables



Table Carrée (Délai 4 semaines)

Pieds fixes	TE TC 16
-------------	----------

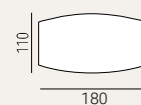
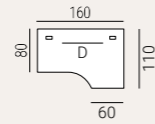

Table Tonneau

Pieds fixes	TE TT2C 1811
-------------	--------------

Postes Compacts profondeur 80 cm

Référence



Compact 90° L 160 cm

Si compact sans retour, ajouter un pied de renfort.

Pieds fixes	TE 9016 (D ou G)
Pieds réglables	TER 9016 (D ou G)

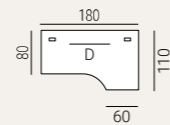

Compact 90° L 180 cm

Si compact sans retour, ajouter un pied de renfort.

Pieds fixes	TE 9018 (D ou G)
Pieds réglables	TER 9018 (D ou G)

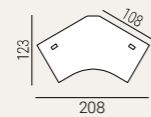

Compact 120° Symétrique retours 80 L 208 cm

Pieds fixes	TE 120 SY
-------------	-----------

Retours / Extensions (Fournis avec platine)



Retour L 80 cm

Pied fixe	TE 86
Pied réglable	TER 86



Retour pour caisson porteur (L 80 cm)

Ajouter le caisson hauteur bureau profondeur 60 (voir rangement)

Fixe	TE 86 CP
------	----------

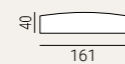

Extension latérale

Pied fixe	TE EXT 161
Pied réglable	TER EXT 161

Multipostes, profondeur 80 cm

Référence

Pieds fixes

Postes L 120 cm

x 2 120 x 161 cm	TE2 12
x 4 240 x 161 cm	TE4 12
x 6 360 x 161 cm	TE6 12

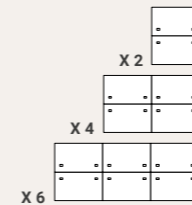

Postes L 140 cm

x 2 140 x 161 cm	TE2 14
x 4 280 x 161 cm	TE4 14
x 6 420 x 161 cm	TE6 14

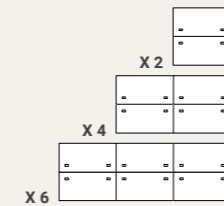

Postes L 160 cm

x 2 160 x 161 cm	TE2 16
x 4 320 x 161 cm	TE4 16
x 6 480 x 161 cm	TE6 16

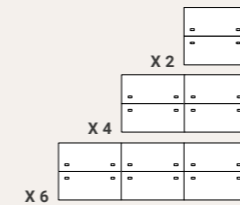

Postes L 180 cm

x 2 180 x 161 cm	TE2 18
x 4 360 x 161 cm	TE4 18
x 6 540 x 161 cm	TE6 18

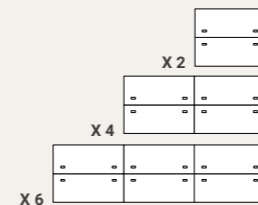

Pied de renfort carré

Pour compacts sans retour

Fixe	TI PKH
Réglable	TI PKR



ans



* Sauf CHA



STRUCTURES ET PIÉTEMENTS

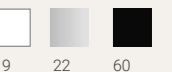

PLATEAUX

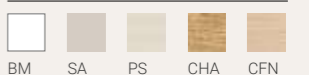



Modulaire et fonctionnelle, la gamme ÉLISE + dispose d'arguments économiques et techniques, elle saura s'adapter naturellement à votre contexte de travail. La stabilité de son pieds, fixe ou réglable, vous permet d'ajuster facilement la hauteur de votre poste de travail. Un large choix de plateaux est disponible pour la gamme.



Poste de Direction

Poste droit L 180 cm
 équipé d'un voile de fond bois.
 Piétement fixe Argent et plan Blanc.

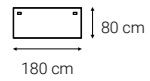

Poste d'Accueil

Poste accueil L 180 cm
 Desserte bois,
 Piétement fixe Blanc et plan Chêne de Fil Naturel.





Poste Individuel

1 poste compact fixe 90° L 160 cm,
 1 retour L 80 cm pour caisson hauteur bureau,
 1 caisson hauteur bureau métal,
 1 voile de fond bois.
 Piètement Blanc et plans Chêne Authentique.

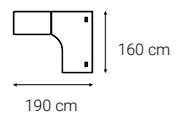

Variante avec 3ème niveau



Poste Individuel Réglable en hauteur

1 poste droit L 160 cm, réglable en hauteur,
 1 écran de séparation KE mélaminé, L 160 cm,
 1 classeur latéral, hauteur 115 cm,
 Finitions Blanc et Muscari.



Réglable en hauteur
de 67 à 82 cm

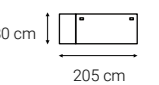



Bench Double

2 postes droits L 160 cm,
1 écran de séparation KE tissu, L 140 cm
Finition Savora (STM05) et Bleu Givré (STM10)
1 caisson mobile bois 3T blanc avec coussin d'assise Bleu Givré (STM10)
1 caisson hauteur bureau avec niches
Piétements Noir et plans Blanc.

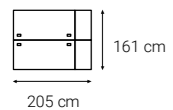

Bench Double

2 postes droits L 160 cm,
1 écran de séparation KE mélaminé, L 160 cm, finition Narcisse
1 caisson mobile 3 tiroirs métal,
Finition Blanc.





Plateaux Stratifié antibactérien



Haute résistance à l'abrasion et à la rayure.
Revêtement antibactérien sauf finition CHA.
Épaisseur 25 mm.
Chant droit ABS plaqué 2 mm.
2 obturateurs rectangulaires en ABS intégrés sur tous les bureaux
(3 sur le Compact 90° Symétrique), pour le passage des câbles.

5 finitions en stock



Structures et piétements

Piétements : montant vertical en tube d'Acier galbé.
Embase en tube d'Acier elliptique vissé sur le montant vertical.
Équipés de vérins de réglage 0 à 1 cm.

Piétements fixes hauteur 73 cm (hauteur sous plateau 70,5 cm) ou **réglables en hauteur de 67 à 82 cm.**
Carter de piétements amovibles pour le câblage vertical.
Goulottes structurelles en Acier revêtement époxy, étudiées pour la gestion des câbles (H 8,5 x L 9 cm).
Montage rapide sans vis assurant une excellente stabilité.

4 finitions en stock

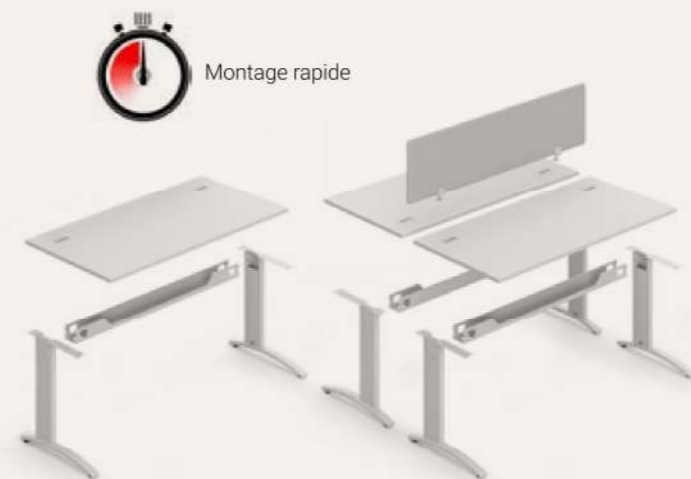

Voile de fond

Fixation sous plateau avec 2 équerres Métal Blanc (19), Argent (22), Anthracite (27) ou Noir (60), hauteur 34 cm, (espace entre plateau et VDF : 2 cm).

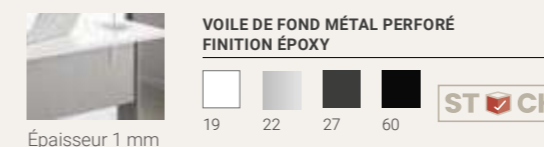

Référence

Largeur 70 cm

Pour les références (Postes fixes et réglables) :
ELE 12, ELE 120 SY

Métal perforé	VF 07 ..
Bois	VF 07 BOIS ..

Largeur 110 cm

Pour la référence (Poste fixe et réglable) :
ELE 14

Métal perforé	VF 11 ..
Bois	VF 11 BOIS ..

Largeur 130 cm

Pour les références (Postes fixes et réglables) :
ELE 16, ELE 9016 D/G, ELE 1616 SY, ELE 1616, ELE 9018 CB D/G, ELE 9020 D/G

Métal perforé	VF 13 ..
Bois	VF 13 BOIS ..

Largeur 150 cm

Pour les références (Postes fixes et réglables) :
ELE 18, ELE 1809, ELE 9018 D/G

Métal perforé	VF 15 ..
Bois	VF 15 BOIS ..

Électrification

Très simple à mettre en œuvre.

Horizontalement

Large goulotte intégrée semi-ouverte pour faciliter la circulation ainsi que le stockage des câbles. En Métal, peint époxy Blanc (19), Argent (22), Anthracite (27) ou Noir (60).
Hauteur : 8,5 cm, Largeur : 9 cm.
Elle permet l'intégration de boîtiers électriques.
La sortie des câbles peut s'effectuer par les obturateurs des plateaux.

Verticalement

Passage de câbles intégré dans le pied et facilement accessible grâce au carter intérieur amovible.



Obturateurs coordonnés

En standard, les plateaux sont équipés d'obturateurs Blanc sur plateaux Blanc et d'obturateurs Argent pour toutes autres finitions de plateaux.
Pour une harmonisation parfaite de votre aménagement, optez pour des obturateurs coordonnés.

Référence

Obturateur rectangulaire

pour plateau épaisseur 25 mm ELISE + (Blanc 19, Argent 22 ou Noir 60)	OBTU R H24 ..
---	---------------

Postes droits profondeur 80 cm

Référence

Poste droit L 80 cm		
	Pieds fixes	ELE 08
	Pieds réglables	ELER 08

Poste droit L 120 cm		
	Pieds fixes	ELE 12
	Pieds réglables	ELER 12

Poste droit L 140 cm		
	Pieds fixes	ELE 14
	Pieds réglables	ELER 14

Poste droit L 160 cm		
	Pieds fixes	ELE 16
	Pieds réglables	ELER 16

Poste droit L 180 cm		
	Pieds fixes	ELE 18
	Pieds réglables	ELER 18

Poste Accueil L 180 cm		
	Pieds fixes	ELE 1809
	Pieds réglables	ELER 1809

Postes Compacts profondeur 80 cm

Référence

Compact 90° ⁽¹⁾ L 160 cm		
	Pieds fixes	ELE 9016 (D ou G)
	Pieds réglables	ELER 9016 (D ou G)

Compact 90° ⁽¹⁾ L 180 cm		
	Pieds fixes	ELE 9018 (D ou G)
	Pieds réglables	ELER 9018 (D ou G)

Compact 90° Symétrique retours 80 cm L 160 cm - Structure Droite ou Gauche		
	Pieds fixes	ELE 1616 ..
	Pieds réglables	ELER 1616 ..

Compact 90° courbe ⁽¹⁾ L 180 cm - structure 160 cm Droite ou Gauche		
	Pieds fixes	ELE 9018 CB (D ou G)
	Pieds réglables	ELER 9018 CB (D ou G)

Compact 90° intégral ⁽¹⁾ L 200 cm - structure 160 cm Droite ou Gauche		
	Pieds fixes	ELE 9020 (D ou G)
	Pieds réglables	ELER 9020 (D ou G)

Compact 120° Symétrique retour 80 cm L 208 cm		
	Pieds fixes	ELE 120 SY

(1) Si compact sans retour, ajouter un pied de renfort.

Tables

Tables rondes		
	Pied corolle (Ø 100 cm)	ELE TR 102
	Pied corolle (Ø 120 cm)	ELE TR 122

Table tonneau 2 pieds corolle L 180 cm		
	Pied corolle (Ø 120 cm)	ELE TT2C 1811



1 Pied Corolle Ø 70 cm 2 Pieds Corolle Ø 70 cm

Extensions (Fournies avec platine)

Angle de liaison 90°		
	Pied fixe	ELE A90
	Pied réglable	ELER A90

Demi-lune		
	Pieds fixes	ELE 65
	Pieds réglables	ELER 65

Demi-ovale frontale		
	Frontale, Pieds fixes	ELE F165
	Frontale, Pieds réglables	ELER F165

Demi-ovale latérale		
	Latérale, Pieds fixes	ELE L165
	Latérale, Pieds réglables	ELER L165

Extension		
	Pieds fixes	ELE E 165
	Pieds réglables	ELER E 165

Pied de renfort

Pour compacts sans retour		
	Fixe	TI PRH
	Réglable	TI REG

Retours (Fournis avec platine)

Retours pieds fixes		
	L 50 cm	ELE 56
	L 80 cm	ELE 86
	L 100 cm	ELE 106

Retours pieds réglables		
	L 50 cm	ELER 56
	L 80 cm	ELER 86
	L 100 cm	ELER 106

Retours pour caisson hauteur bureau		
Ajouter le caisson hauteur bureau profondeur 60 cm (voir Rangement)		
	L 50 cm	ELE 56 CP
	L 80 cm	ELE 86 CP
	L 100 cm	ELE 106 CP

1 E E R N B
ans



* Sauf CHA



STRUCTURES ET PIÉTEMENTS

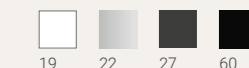

PLATEAUX

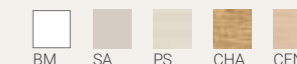



ALTIM+ : l'assurance d'une ergonomie optimale au bureau avec ce poste réglable en hauteur électriquement. À l'aide d'un boîtier de commande sous le plateau vous pourrez varier la position assis ou debout à votre convenance.



Réglage en hauteur
de 65 à 125 cm

Poste Individuel Réglable en hauteur

1 poste droit L 160 cm,
1 panneau écran L 140 cm,
Finition Saphir (Step ST15),
Piétement Noir et plan Peuplier Sablé.

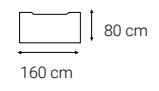

Réglage en hauteur
de 65 à 125 cm



Boîtier de commande électrique
intégré (standard).

Poste Double Réglable en hauteur

1 poste droit double L 160 cm,
1 panneau écran L 140 cm,
Piétements Blanc et plans Peuplier Sablé.

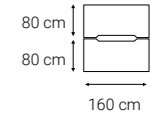



Plateaux Stratifié antibactérien

Haute résistance à l'abrasion et à la rayure.
 Revêtement antibactérien sauf finition CHA.
 Épaisseur 25 mm.
 Chant droit ABS plaqué 2 mm.
 Plateaux incurvés sur l'arrière pour le passage des câbles.



5 finitions en stock

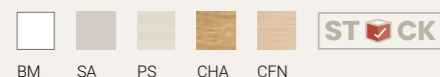

Boîtiers de commande électrique

Un Boîtier de commande électrique permet de régler très simplement le bureau et de varier les postures.
 Ce bureau permet un réglage en hauteur Up & Down de 65 à 125 cm (sous plateau).
 Il est équipé d'un système de sécurité anticollision en cas d'obstacle rencontré pendant le réglage.

En option, Boîtier digital avec 4 mémoires de position, Réf. AL C4M : 60 € HT



Boîtier digital (en option)

Boîtier intégré (standard)

Structures et piétements

Structure individuelle : 2 piétements symétriques, colonne L 9 x P 6 cm.
 Embouts finition Gris pour structure blanche, Noir pour structure noire.

Structure double : 4 colonnes L 9 x 6 et 2 poutres latérales H 7,5 x L 5,5 cm.

Piétement réglable : en hauteur électriquement de 65 à 125 cm (sous plateau), vitesse : 40 mm / seconde.

En Acier revêtement époxy.

Vérins de réglage de 0 à 1,5 cm.

Poutre structurelle en Acier revêtement époxy, étudiée pour la gestion des câbles.



2 finitions en stock

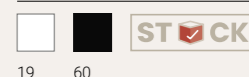

19 60

1 E ER 16
ans



* Sauf CHA

Panneaux écrans

Les panneaux écrans ont été spécialement conçus pour la gamme ALTIM. Les caractéristiques des panneaux sont identiques à la gamme KE.

Hauteur du panneau 71,5 cm.

Pour Postes individuels ou doubles en duo : hauteur au dessus du plateau, 42 cm (fixation par équerres sous le plateau).

Pour Postes doubles mono cloison : hauteur fixe totale depuis le sol, 115 cm (fixation par équerres sur la structure).



Électrification

Horizontalement :

La poutre structurelle permet la circulation et le stockage du boîtier de commande et de ses câbles d'alimentation.

En option, goulotte largement dimensionnée et articulée (H 11,5 x P 13,5 cm), à fixer sous le plan de travail.

Elle permet l'intégration de boîtiers électriques.

En Métal, peint époxy Blanc (19) ou Noir (60).

La sortie des câbles peut s'effectuer par les obturateurs des plateaux.

Pour les références :

- **ALTR 14, ALR2 14**

Goulotte L 85 cm : Réf. AL GO 14 : 85 € HT + É.C. : 0,49 € HT

- **ALTR 16, ALR2 16**

Goulotte L 105 cm : Réf. AL GO 16 : 100 € HT + É.C. : 0,60 € HT

- **ALTR 18, ALR2 18**

Goulotte L 125 cm : Réf. AL GO 18 : 115 € HT + É.C. : 0,72 € HT

Verticalement :



En option, vertèbre articulée en Plastique injecté Blanc (19) ou Noir (60) avec socle en Acier, capot injecté.

Pour Postes réglables : Réf. AL CABR : 60 € HT

Postes individuels

Références

Postes individuels Réglables

	L 140 x P 80 cm	ALTR 14
	L 160 x P 80 cm	ALTR 16
	L 180 x P 80 cm	ALTR 18

Postes doubles

Références

Postes doubles Réglables

	L 140 x P 169 cm	ALR2 14
	L 160 x P 169 cm	ALR2 16
	L 180 x P 169 cm	ALR2 18

Panneaux écrans

Références

Panneaux

L 120 cm pour poste L 140 cm	AL KE 14
L 140 cm pour poste L 160 cm	AL KE 16
L 160 cm pour poste L 180 cm	AL KE 18

Équerres de fixation

Postes individuels ou double	AL EQR S
Postes doubles mono cloison	AL EQR M



TISSUS BONDÁI



B78

B16

B11

B21

Délais 4 semaines

TISSUS

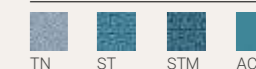

TN

ST

STM

AC

Nuancier en fin de catalogue



STRUCTURES ET PIÉTEMENTS



19

60



PLATEAUX

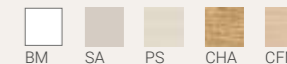

BM

SA

PS

CHA

CFN



Tim +, une gamme de bureaux à la fois simple et performante, se décline en trois versions de piétements. Faites-vous plaisir en composant vous-même votre bureau !



Poste d'Accueil

Plateau compact 90° accueil L 180 cm,
4 pieds coniques,
Caisson hauteur bureau métal,
Top pour caisson hauteur bureau,
Pieds Blanc et plan Peuplier Sablé.

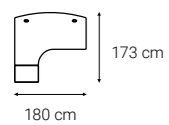

Bench Double

2 plans droits L 160 cm,
6 pieds coniques,
1 écran de séparation KE mélaminé, L 160 cm,
2 classeurs latéraux,
Pieds coniques blancs et plans Chêne de Fil Naturel.

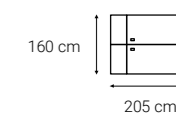



Bench Triple

3 postes compacts 120° symétriques
 13 pieds ronds,
 1 extension,
 3 écrans de séparation KE tissu, L 120 cm,
 Finition Lichen (STM21)
 Pieds et plans Blanc.

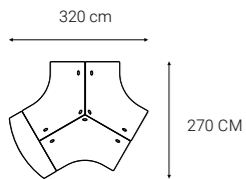

Bench Quadruple

90° symétriques
 4 postes compacts,
 8 pieds ronds,
 4 écrans de séparation KE,
 tissu L 100 cm,
 Finition Orange (B4),
 Pieds Blancs,
 et plans Peuplier Sablé.

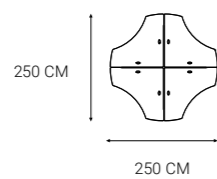

Ensemble de réunion Tim +
 2 plans L 160 cm, 2 extensions,
 12 pieds ronds.
 Piètement Argent et plans Chêne de Fil Naturel.

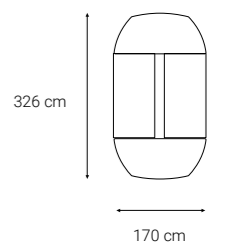

Plateaux Stratifié antibactérien



Haute résistance à l'abrasion et à la rayure.
Revêtement antibactérien sauf finition CHA.
Épaisseur 30 mm, angles arrondis rayon 25 mm.
Chant droit ABS plaqué 2 mm.
2 obturateurs de forme ovale en ABS intégrés sur tous les bureaux (sauf 80 x 80 cm) pour le passage des câbles (3 sur le 120° symétrique).

5 finitions en stock



Structures et piétements

Piétements en tube d'Acier revêtement époxy, équipés de vérins de réglage 0 à 2 cm.

2 Formes de pieds au choix :

- Pied Rond : ø 6 cm.
- Pied Conique ø 5,5 / 8 cm.

3 Types de pieds pour chacune des formes :

- Pied Fixe, hauteur 70,5 cm sous plateau (bureau 73,5 cm).
- Pied Mobile, hauteur 70,5 cm sous plateau (bureau 73,5 cm), avec roulette à frein.
- Pied Réglable de 62 à 82 cm sous plateau grâce à son vérin indexé.



3 finitions en stock

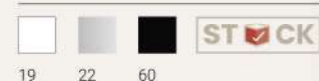

Voile de fond

Fixation sous plateau avec 2 équerres Métal Blanc (19), Argent (22) ou Noir (60), hauteur 34 cm, (espace entre le plateau et le voile de fond : 2 cm).

3 finitions de Voile de fond vous sont proposées pour personnaliser votre poste.



Référence

Largeur 70 cm

Pour les références (Postes fixes et réglables) :
TI 12, TI 120 SY, TI 1212 SY, TI 14

Métal perforé	VF 07 ..
Bois	VF 07 BOIS ..

Largeur 110 cm

Pour la référence (Postes fixes et réglables) :
TI 16, TI 9016 D/G

Métal perforé	VF 11 ..
Bois	VF 11 BOIS ..

Largeur 130 cm

Pour les références (Postes fixes et réglables) :
TI 18, TI 9018 D/G

Métal perforé	VF 13 ..
Bois	VF 13 BOIS ..

Obturateurs coordonnés

En standard, les plateaux sont équipés d'obturateurs Blanc sur plateaux Blanc et d'obturateurs Argent pour toutes autres finitions de plateaux.
Pour une harmonisation parfaite de votre aménagement, optez pour des obturateurs coordonnés.

Référence

Obturateur rectangulaire

pour plateau épaisseur 30 mm TIM+ (Blanc 19, Argent 22 ou Noir 60)

Électrification

Très simple à mettre en œuvre.

Horizontalement

La sortie des câbles peut s'effectuer par les obturateurs des plateaux. Chaque bureau peut être équipé d'une goulotte horizontale en option. Elle permet l'intégration de boîtiers électriques. Largement dimensionnée, H 8,5 x L 10,5 cm, elle se fixe sous le plan de travail. En Métal, peint époxy Blanc (19), Argent (22) ou Noir (60).

La goulotte est indispensable pour tous les plateaux de dimension supérieure ou égale à 160 cm

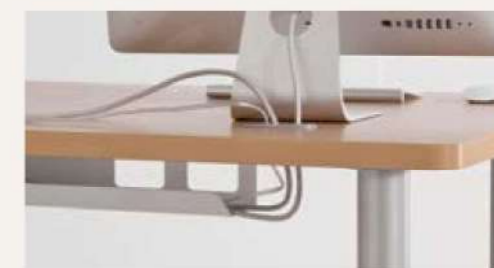

Référence

Goulottes

Pour les références : TI 12, TI 120 SY, TI 1212 SY, TI 14
Largeur 70 cm TI GO 07

Pour les références : TI 16, TI 9016 D/G
Largeur 110 cm TI GO 11

Pour les références : TI 18, TI 9018 D/G
Largeur 130 cm TI GO 13

Verticalement

2 options au choix :

Chemin de câble vertical en Métal peint époxy.

Blanc (19), Argent (22) ou Noir (60).
Se clipse sur les pieds ronds ø 6 cm.
TI MC



Vertèbre articulée en Plastique injecté.



Socle en Acier peint époxy,
Blanc (19) ou Argent (22) ou Noir (60).

CABR





1 Choisissez vos plateaux

Les emplacements des pieds sont indiqués par des ronds rouges.

Postes droits

	Référence.
 Poste droit Profondeur 60 cm L 100 x P 60 cm	TI 106
 Poste droit Profondeur 80 cm L 80 x P 80 cm	TI 08
 L 120 x P 80 cm	TI 12
 L 140 x P 80 cm	TI 14
 L 160 x P 80 cm (1)	TI 16
 L 180 x P 80 cm (1)	TI 18

Compacts

	Référence
 Compacts 90° D/G ⁽¹⁾ . Retour 60 cm L 160 x P 115 cm ⁽¹⁾	TI 9016 D/G :
 L 180 x P 115 cm ⁽¹⁾	TI 9018 D/G
 Compact 90° Symétrique. Retour 60 cm L 125 x P 125 / 60 cm	TI 1212 SY
 Compact 120° Symétrique. Retour 80 cm Encombrement L 209 x P 126 cm L 120 x P 120 / 80 cm	TI 120 SY







(1) Tous les plateaux de dimension supérieure ou égale à 160 cm doivent impérativement recevoir une goulotte de câblage adaptée.

Voir page précédente.

(2) Possibilité de remplacer le / les pieds par un caisson porteur profondeur 60 cm.

Voir Rangement.

Extensions

	Référence
 Retours ⁽²⁾ (fournis avec platine) L 80 x P 60 cm ⁽²⁾	TI 86
 L 100 x P 60 cm ⁽²⁾	TIR 106
 Demi-Lune L 80 x P 60 cm	TI DL
 Extension 161 L 161 x P 50 cm	TI EXT 161
 Extension 170 L 170 x P 83 cm	TI EXT 170
 Extension trapèze L 173 x P 100 cm	TI TRA 1731



* Sauf CHA

15 ER 10 ans







STRUCTURES ET PIÉTEMENTS

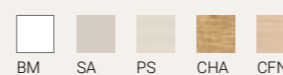

PLATEAUX



Réunion (plateau sans obturateur)

	Référence.
 Plans Droits L 80 x P 80 cm	TI 08
 L 120 x P 80 cm	TIR 12
 L 140 x P 80 cm	TIR 14
 L 160 x P 80 cm	TIR 16
 L 180 x P 80 cm	TIR 18
 Extension trapèze L 173 x P 100 cm	TI TRA 1731
 Extension 170 L 170 x 83 cm	TI EXT 170
 Plan Carré L 110 x P 110 cm	TI TC 11
 Plan Rond Ø 120 cm	TI TR 12
 Plan Tonneau (raidisseur intégré) L 200 x P 115 cm	TI TT 2011 RAID

2 Déterminez le modèle et le nombre de pieds nécessaires

Économisez des pieds en les positionnant à cheval entre 2 plans lorsque ceux-ci sont côte à côte et / ou face à face. Le partage des piétements permet de juxtaposer parfaitement les plans ou de laisser un intervalle pour intégrer vos écrans, un 3e niveau ou une extension latérale. Avec une extension latérale il y a toujours un intervalle entre deux plans.

Pieds

	Référence
Pieds ronds	
Pied fixe	TI PRH
Pied mobile	TI ROULH
Pied réglable en hauteur	TI REG



Pieds coniques

Pied fixe	TIC PRH
Pied mobile	TIC ROULH
Pied réglable en hauteur	TIC REG



3 Complétez votre poste

Voiles de fond voir page précédente.

Câblage vertical et horizontal voir page précédente.



Élément caractéristique de la gamme TIM'UP : son entretoise en partie supérieure chromée. Équipée de plateaux stratifiés en épaisseur 36 mm, TIM'UP possède de nombreuses solutions de personnalisation ce qui en fait un poste d'encadrement ou une table de réunion originaux.



Réunion

Plan réunion carré L 160 x P 160 cm,
4 pieds ronds,
Piètement Blanc et Plan Chêne Authentique.

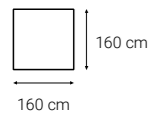

Poste d'Accueil

Plan droit accueil L 200 x P 110 cm,
4 pieds ronds,
Voile de fond bois L 150 cm,
Caisson compact bois L 32 cm,
Piètement Blanc et Plan Chêne Authentique.

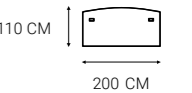

Plateaux Stratifié antibactérien

Haute résistance à l'abrasion et à la rayure.
Revêtement antibactérien sauf finition CHA.
Épaisseur 36 mm, angles droits.
Chant droit ABS plaqué 2 mm.
2 obturateurs rectangulaires en ABS intégrés sur tous les bureaux (sauf 80 x 80 cm) pour le passage des câbles.
5 finitions en stock.



5 finitions en stock

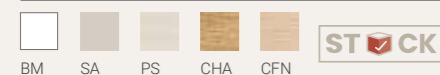

Structures et piétements

Piétements en tube d'Acier revêtement époxy, équipés de vérins de réglage chromés 0 à 2 cm.
Entretoise en partie supérieure chromée.

2 Formes de pieds au choix :

- **Pied Carré Fixe** : 6 x 6 cm, hauteur 74 cm (hauteur sous plateau 70.5 cm).
- **Pied Rond Fixe** : ø 7 cm, hauteur 74 cm (hauteur sous plateau 70.5 cm) ou Pied Rond Réglable de 66 à 77 cm sous plateau grâce à son vérin indexé.



3 finitions en stock

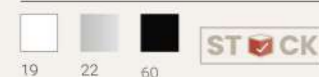

Voile de fond

Fixation sous plateau avec 2 équerres Métal Blanc (19), Argent (22) ou Noir (60), hauteur 34 cm, (espace entre le plateau et le voile de fond : 2 cm).

2 finitions de Voile de fond vous sont proposées pour personnaliser votre poste.

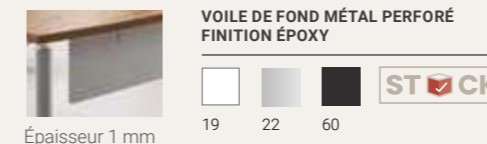

Référence

Largeur 70 cm

Pour la référence (Postes fixes et réglables) :
TU 14

Métal perforé	VF 07 ..
Bois	VF 07 BOIS ..

Largeur 110 cm

Pour la référence (Postes fixes et réglables) :
TU 16

Métal perforé	VF 11 ..
Bois	VF 11 BOIS ..

Largeur 130 cm

Pour la référence (Postes fixes et réglables) :
TU 18

Métal perforé	VF 13 ..
Bois	VF 13 BOIS ..

Largeur 150 cm

Pour la référence (Postes fixes et réglables) :
TU 2010, TU 2011

Métal perforé	VF 15 ..
Bois	VF 15 BOIS ..

Obturateurs coordonnés

En standard, les plateaux sont équipés d'obturateurs Blanc sur plateaux Blanc et d'obturateurs Argent pour toutes autres finitions de plateaux.
Pour une harmonisation parfaite de votre aménagement, optez pour des obturateurs coordonnés.

Référence

Obturateur rectangulaire

pour plateau épaisseur 36 mm TIM UP (Blanc 19, Argent 22 ou Noir 60)

Électrification

Très simple à mettre en œuvre.

Horizontalement

La sortie des câbles peut s'effectuer par les obturateurs des plateaux. Chaque bureau peut être équipé d'une goulotte horizontale en option. Elle permet l'intégration de boîtiers électriques. Largement dimensionnée, H 8,5 x L 10,5 cm, elle se fixe sous le plan de travail. En Métal, peint époxy Blanc (19), Argent (22) ou Noir (60).



Référence

Goulotte largeur 70 cm

Pour la référence : TU 14

Largeur 70 cm TI GO 07

Pour la référence : TU 16

Largeur 110 cm TI GO 11

Pour la référence : TU 18

Largeur 130 cm TI GO 13

Pour la référence : TU 2010, TU 2011

Largeur 150 cm TI GO 15

Verticalement

Il se clipse sur les 2 Pieds Rond ou Carré. En Acier peint époxy.

Chemin de câbles vertical pour pied rond

Blanc (19), Argent (22) ou Noir (60).

TU MCR 07



Chemin de câbles vertical pour pied carré

Blanc (19) ou Argent (22) ou Noir (60).

TU MCC



1 Choisissez vos plateaux

Les emplacements des pieds sont indiqués par des ronds rouges.

Postes droits

Référence.

	Poste droit. Profondeur 80 cm L 80 x P 80 cm	TU 08
	L 140 x P 80 cm	TU 14
	L 160 x P 80 cm	TU 16
	L 180 x P 80 cm	TU 18
	Poste droit. Profondeur 100 cm (raidisseur intégré) L 200 x P 100 cm	TU 2010
	Poste Droit Accueil. Prof. 110 cm (raidisseur intégré) L 200 x P 110 cm	TU 2011 RAID

Extensions (Fournies avec platine)

Référence

	Retour 80 L 80 x P 60 cm	TU 86
	Retour 100 L 100 x P 60 cm	TU 106

Réunion

Référence

	Carré L 160 x P 160 cm	TU 1616
	Ronde Équipée d'un pied colonne rond avec embase Ø 65 cm. Ø 120 cm	TU TR 12
	Tonneau (raidisseur intégré) L 200 x P 110 cm	TU TT 2011

2 Déterminez le modèle et le nombre de pieds nécessaires

Économisez des pieds en les positionnant à cheval entre 2 plans lorsque ceux-ci sont côte à côte. Le partage des piétements permet de juxtaposer parfaitement les plans ou de laisser un intervalle pour intégrer des Écrans de séparation.

Pieds

Référence

Pied carré fixe	TU PCH
Pied rond fixe	TU PRH
Pied rond réglable en hauteur	TU REG



Carré Rond Rond Réglable Carré Rond Rond Réglable Carré Rond Rond Réglable

3 Complétez votre poste

Voiles de fond (voir page précédente).
Câblage vertical et horizontal (voir page précédente).



1 E E R 10
ans



* Sauf CHA



STRUCTURES ET PIÉTEMENTS



PLATEAUX





Pensée à la fois pour la réunion et la direction, AVÈNE + réunit de nombreuses solutions de rangement autour du poste : dessertes, caissons et armoires coordonnés au bureau.



Poste de Direction
Poste rectangle pour desserte L 200 cm,
Desserte porteuse réversible,
Voile de fond bois,
Piètement Noir et plan Noisetier.

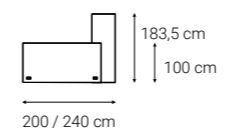



Réunion

Table de réunion tonneau L 360 cm,
12 à 14 personnes,
Piétement Blanc et plan Sable.

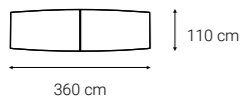

Réunion

Table de réunion tonneau L 200 cm,
6 à 8 personnes,
Piétements Blanc et plan Peuplier Sablé.

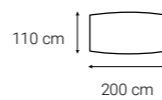

Plateaux Stratifié antibactérien

Haute résistance à l'abrasion et à la rayure.
Revêtement antibactérien sauf finition CHA.
Épaisseur 36 mm, angles droits.
Chant droit ABS plaqué 2 mm.
2 obturateurs carrés en ABS finition Chromé ou Noir,
intégrés sur tous les bureaux.



3 finitions en stock



Structures et piétements

Piétements Arche fermée mécanosoudés, fixes, H 74 cm.
Structure en acier peint époxy composée de 2 poutres
(5 x 2 cm) reliant les piétements elliptiques 7,6 x 2,5 cm.
Embase horizontale équipée de vérins de réglage 0 à 1 cm.

3 finitions en stock

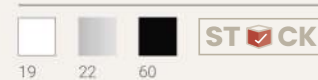

Accessoires NOIR



En standard la gamme Avène + est équipée d'accessoires
finition Chrome. Pour coordonner ces accessoires à une
structure Noir, optez pour les composants suivants :

Référence

Obturateur Noir

(Prix unitaire) **OB AVN 60**

Poignée pour caisson, desserte et armoires Noir

(Prix unitaire) **POI AVN 60**

Pied pour desserte et armoires Noir

(Prix unitaire) **PIED AVN 60**

Voile de fond

Panneau mélaminé 3 finitions assorties au plateau
Épaisseur 8 mm.
Équerres métal : Blanc (19), Argent (22), ou Noir Mat (60).



Référence

Largeur 130 cm

Pour la référence : **AVN 18**

Mélaminé **AVF 13**

Largeur 150 cm

Pour les références : **AVN 2010, AVN 2010 DP, AVN 2011, AVN 2011 DP**

Mélaminé **AVF 15**

Électrification

Très simple à mettre en œuvre.

Horizontalement

Chaque structure peut être équipée d'une goulotte
horizontale en option. Elle permet l'intégration de boîtiers
électriques. La sortie des câbles peut s'effectuer par les
obturateurs des plateaux. Goulotte largement dimensionnée,
à accrocher sur la structure, dans ce cas le voile de fond
est en retrait.

En métal peint époxy Blanc (19), Argent (22) ou Noir Mat (60).



Référence

Goulettes

Pour la référence : **AVN 18**

Largeur 180 cm **GOP 18**

Pour les références :

AVN 2010, AVN 2010 DP, AVN 2011, AVN 2011 DP :

Largeur 200 cm **GOP 20**

Verticalement

Vertèbre articulée en plastique injecté.
Socle en acier peint époxy Blanc (19),
Argent (22) ou Noir Mat (60).

Chemin de câble vertical

CABR



Postes

Référence.

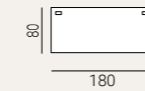

**Poste Rectangle
(L 180 x P 80 cm)**

Plateau Stratifié **AVN 18**

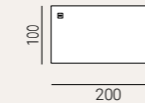

**Poste Rectangle
(L 200 x P 100 cm)**

Plateau Stratifié **AVN 2010**

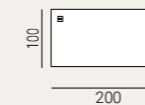

**Poste Rectangle pour desserte
(L 200 x P 100 cm)**

Plateau Stratifié **AVN 2010 DP**

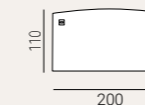

**Poste Rectangle Accueil
(L 200 x P 110 cm)**

Plateau Stratifié **AVN 2011**

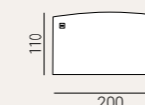

**Poste Rectangle Accueil pour desserte
(L 200 x P 110 cm)**

Plateau Stratifié **AVN 2011 DP**



Retour (L 100 x P 60 cm)

Plateau Stratifié (pied court avec 2 poutres)
AVN 106

Réunion :

Référence.

Table ronde hauteur 72 cm

Plateau Stratifié Ø 120 cm
(pied colonne rond avec embase Ø 65 cm)

AVN TR 122

Table de réunion Tonneau (L 200 x P 110 cm)

Plateau Stratifié **AVN TT 2011**

Table de réunion Tonneau (L 360 x P 110 cm)

Plateaux Stratifié (réalisée avec 2 plateaux).

AVN TT 3611

1 E R N
ans



* Sauf CHA



STRUCTURES ET PIÉTEMENTS

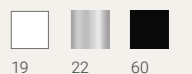

PLATEAUX



Classement coordonné

Caisson :

Mobile, 3 tiroirs simples.
Finitions assorties aux plateaux, voir Gamme "Avène+".

Références



Caisson mobile 3 tiroirs

L 42 x P 56 x H 58,5 cm

AVN CMB 3T

Desserte Indépendante réversible

Composée de 2 éléments modulaires et réversibles :
Module 1 porte (+ 1 tablette) L 42 cm,
Module 3 tiroirs L 42 cm.

Dessus et dessous d'un seul tenant. Équipée de 4 pieds et 4 poignées Chrome ou Noir. Vérins de mise à niveau. Serrures. Finitions assorties aux plateaux, voir Gamme "Avène+".

Références



Desserte indépendante réversible

L 84 x P 51 x H 57,5 cm

AVN DI

Desserte Porteuse réversible

Composée de 3 éléments associés, modulaires et réversibles :

Module 2 portes (+ 1 tablette) L 80 cm,

Module 1 porte (+ 1 tablette) L 42 cm,

Module 3 tiroirs L 42 cm.

Dessus et dessous d'un seul tenant. Équipée de 4 pieds et 6 poignées Chrome ou Noir. Vérins de mise à niveau. Serrures.

Niche avec passage de câbles sur le dessus et au dos, dimensions utiles L 20 x H 51 x P 49 cm.

Finitions assorties aux plateaux, voir Gamme "Avène+".

Références.



Desserte porteuse réversible

L 183,5 x P 51 x H 57,5 cm

AVN DP

Armoires Bois :

Réalisées en Mélangé, épaisseur 19 mm. L 100 x P 45 cm.
Charnières de très haute qualité avec amortisseurs de fermeture.
Poignées et pieds en aluminium Chrome ou Noir.
Serrure de sécurité avec passe sur demande.
Équipées de vérins.

2 types de tablettes au choix :

Mélangé 19 mm (finitions assorties aux plateaux, voir Gamme "Avène+") ou Métal pouvant recevoir les Dossiers Suspendus, finition Argent.

Références



Desserte hauteur 72 cm

Tablettes Bois AVD 10 2B

Tablettes Métal AVD 10 2M



Comptoir hauteur 101 cm

Tablettes Bois AVC 10 2B

Tablettes Métal AVC 10 2M



Armoirette hauteur 166 cm

Tablettes Bois AVB 10 2B

Tablettes Métal AVB 10 2M



Armoire hauteur 197 cm

Tablettes Bois AVA 10 2B

Tablettes Métal AVA 10 2M

Châssis télescopiques

Pour largeur 100 cm, L : 88 cm

AB CT 10



Tablettes supplémentaires

Pour largeur 100 cm (Bois)

AB 1T 10

Pour largeur 100 cm (Métal)

AB TM 10



3 FINITIONS EN STOCK





5 GARANTIE ans

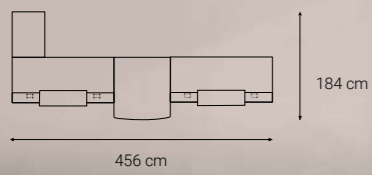

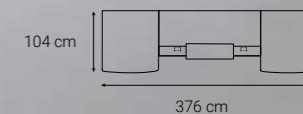
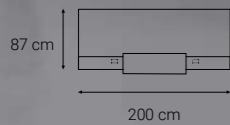

La gamme est composée de 2 types de modules :

Debout : L 140, 160, 180, et 200 cm, profondeur totale 87 cm. Hauteur totale 112 cm. Plateaux P 80 cm. Hauteur utile niche intérieure 35 cm.

Assis : L 100 cm. Profondeur 104 cm. Hauteur 73 cm (hauteur sous plateau 70,5 cm).

Un module Retour L 80 X P 60 cm avec pied de renfort en Acier et vérins de réglage, complète la gamme.

- Plateaux et comptoir en Stratifié épaisseur 25 mm, autres parties en Mélangé épaisseur 19 mm
- Électrification intégrée sur les modules Debout (obturateurs et goulottes).
- Éclairage indirect LED en option, 1, 2 ou 3 bande(s) LED.
- Vérins de réglage pour la mise à niveau.

Conforme à la réglementation pour l'accueil des personnes à mobilité réduite PMR et UFR



Tablette supérieure Métal,
toujours Blanche

Hauteur utile
35 cm

Vérin de réglage

Pour commander, sélectionner la référence de votre module puis dans l'ordre : choisir la finition de la banque Méla miné (partie verticale), puis celle des plateaux Stratifié (plans de travail) et de la tablette d'accueil Stratifié.
La banque est disponible dans 3 finitions (BM, CFN ou CHA) et 8 finitions de tablette d'accueil.
Autres associations de finitions, nous consulter.

BANQUE BLANCHE (BM)

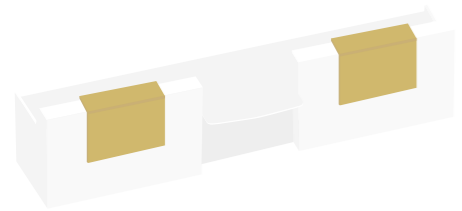

Plateau Blanc (BM)
Tablette d'Accueil Stratifié Narcoisse (NAR)



Plateau Chêne Authentique (CHA)
Tablette d'Accueil Stratifié CHA

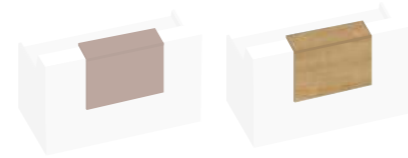

Plateau Blanc (BM)
Tablette d'Accueil Stratifié Hortensia (HOR) et Chêne Authentique (CHA)

BANQUE CHÊNE AUTHENTIQUE (CHA)

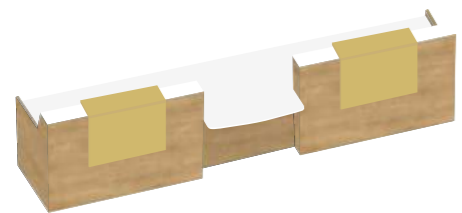

Plateau Blanc (BM)
Tablette d'Accueil Stratifié Narcis (NAR)

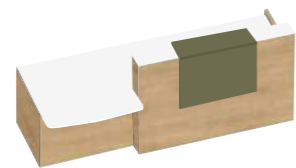

Plateau Blanc (BM)
Tablette d'Accueil Stratifié Verveine (VER)



Plateau Chêne Authentique (CHA)
Tablette d'Accueil Stratifié Blanc (BM) et Tweed (TW)

BANQUE CHÊNE DE FIL NATUREL (CFN)

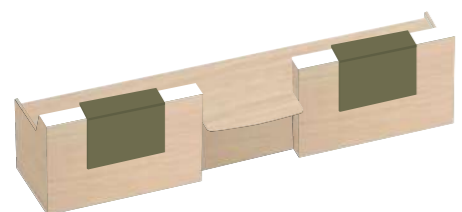

Plateau Chêne de Fil Naturel (CFN)
Tablette d'Accueil Stratifié Verveine (VER)



Plateau Blanc (BM)
Tablette d'Accueil Stratifié Blanc (BM)



Plateau Chêne de Fil Naturel (CFN)
Tablette d'Accueil Stratifié Tweed (TW) et Muscari (MUS)

Adélis

Références

Modules Debout

L 140 x P 87 cm	ADD 14
L 160 x P 87 cm	ADD 16
L 180 x P 87 cm	ADD 18
L 200 x P 87 cm	ADD 20

Ensembles 2 modules Debout

L 140 : L 280 x P 87 cm	AD2D 14
L 160 : L 320 x P 87 cm	AD2D 16
L 180 : L 360 x P 87 cm	AD2D 18
L 200 : L 400 x P 87 cm	AD2D 20

Ensembles 1 module Debout + 1 module Assis (D/G)

L 140 : L 238 x P 104 cm Droit	ADDAD 14
L 160 : L 258 x P 104 cm Droit	ADDAD 16
L 180 : L 278 x P 104 cm Droit	ADDAD 18
L 200 : L 298 x P 104 cm Droit	ADDAD 20
L 140 : L 238 x P 104 cm Gauche	ADDAG 14
L 160 : L 258 x P 104 cm Gauche	ADDAG 16
L 180 : L 278 x P 104 cm Gauche	ADDAG 18
L 200 : L 298 x P 104 cm Gauche	ADDAG 20

Ensembles 2 modules Debout + 1 module Assis (D/G)

L 140 : L 378 x P 104 cm Droit	AD2D1AD 14
L 160 : L 418 x P 104 cm Droit	AD2D1AD 16
L 180 : L 458 x P 104 cm Droit	AD2D1AD 18
L 200 : L 498 x P 104 cm Droit	AD2D1AD 20
L 140 : L 378 x P 104 cm Gauche	AD2D1AG 14
L 160 : L 418 x P 104 cm Gauche	AD2D1AG 16
L 180 : L 458 x P 104 cm Gauche	AD2D1AG 18
L 200 : L 498 x P 104 cm Gauche	AD2D1AG 20

Ensembles 2 modules Debout + 1 module Assis (central)

L 140 : L 376 x P 104 cm	AD2D1AC 14
L 160 : L 416 x P 104 cm	AD2D1AC 16
L 180 : L 456 x P 104 cm	AD2D1AC 18
L 200 : L 496 x P 104 cm	AD2D1AC 20

Module Retour symétrique L 80 x P 60 cm (profondeur utile 58 cm)

Retour (pied Blanc (19), panneau vertical et platine inclus)	ADR
--	-----

Éclairage LED (pour comptoir)

1 bande LED (côté bas)	AD1LED
2 bandes LED (côtés verticaux)	AD2LED
3 bandes LED (côtés verticaux + côté bas)	AD3LED



PLATEAU STRATIFIÉ



TABLETTE D'ACCUEIL STRATIFIÉ



supports écrans



Plug & Play p. 98

électrification & connections



Top Access p. 100



Boîtiers prises p. 101



Boîtiers prises indépendants p. 102



Câbles p. 102



Guide câbles p. 102



Câblage vertical p. 102

supports unités centrales



Support U.C.
orientable, coulissante
p. 103



Sup U.C. p. 103

SUPPORTS ÉCRAN PLUG & PLAY ÉVOLUTION

Design Studio MANADE

Le bras PLUG & PLAY Evolution associe un design sobre et épuré à une construction robuste, gage de confort et d'ergonomie.

La triple articulation assure amplitude, souplesse et fluidité de mouvement. Pensé jusque dans ses moindres détails, il offre des fonctionnalités étendues pour un confort d'utilisation optimal.

FIABLE, le bras s'articule grâce à un vérin à gaz compact, assurant une manipulation fluide. Testé sur 30 000 cycles, la fiabilité dans le temps est excellente.

Accepte les écrans jusqu'à 30" pour un poids de 2 à 10 kg (platine compatible VESA 75 et 100 mm).

CONNECTÉ, la base peut être équipée de 2 ports USB.

DISCRET, grâce à un faible encombrement de 10 cm en position repliée. Câblage intégré le long du bras grâce à 3 goulottes.

ÉCO CONÇU, le bras est réalisé en Acier, Aluminium et ABS.

98 % des matériaux sont recyclables. 2 finitions Blanc (19) ou Argent (22).

3 GARANTIE ans

STOCK

- 19 Blanc
- 22 Argent

La platine articulée permet un positionnement sur mesure de l'écran :

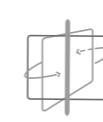

Pivot
90° droit,
90° gauche



Inclinaison
85° vers le haut,
60° vers le bas

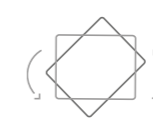

Orientation
portrait ou
paysage

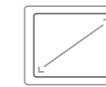

Taille de l'écran
30"
24" (barre double)

Triple articulation pour plus de mobilité

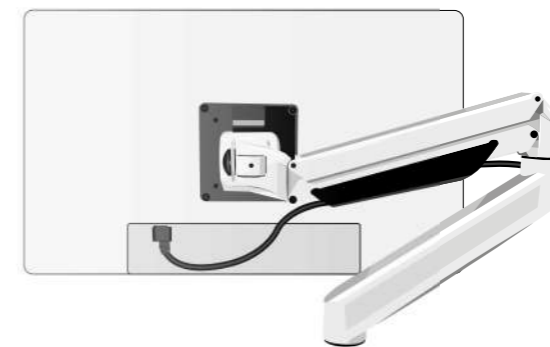

Rotation à 360°. Réglage en hauteur sur 34 cm.
Encombrement de 10 cm en position repliée.

Gestion fonctionnelle de la connectique



Accès direct à 2 ports USB pour supports numériques.
Goulotte amovible pour la gestion du câblage.

Références

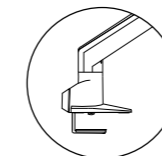

Bras sur base simple

Pince avec patins anti-glisse, ouverture de 1,5 à 4,5 cm

PNP E PM



Bras sur base USB

Pince avec patins anti-glisse, ouverture de 1,5 à 4,5 cm, avec 2 connecteurs USB, câbles de connexion fournis

PNP E PMU

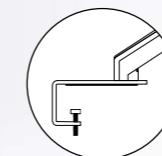

Bras sur pince pour écrans de séparation

Pince avec feutrine, ouverture de 2,2 à 4,5 cm, compatible avec bureaux équipés d'écrans de séparation

PNP E P IL

Bras sur base simple avec barre 2 écrans

Poids maxi de 8,4 kg pour 2 écrans. Taille 24" maxi, écartement réglable de 38 à 68 cm entre les écrans (entraxe). Noir uniquement.

PNP E BD PM

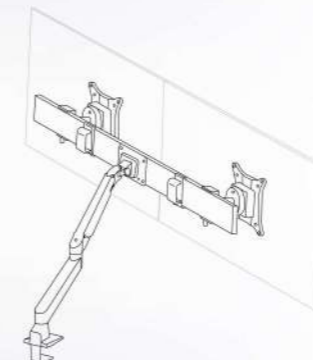

SOLUTIONS POUR ÉLECTRIFICATION ET CONNEXIONS

Columbia vous propose une sélection d'accessoires pour faciliter l'accès à vos prises et l'organisation des câbles. Notre bureau d'étude est à votre disposition pour valider l'intégration des différentes solutions proposées sur vos postes de travail ou tables de réunion.

Plus value pour découpe plateau (voir ci-contre). Délai 4 semaines. Un plan de fabrication vous sera transmis pour validation.

Top Access **3** GARANTIE ans **ST** **CK**



Top Access

En Aluminium et Plastique injectés, le Top Access permet un accès rapide et direct à la goulotte d'électrification. Il dispose d'un amortisseur de fermeture. Dimensions : L 30 x P 12 cm (dimensions utiles : L 22,5 x P 7,5 cm). Assorti à la finition de la structure Blanc (19) ou Argent (22), Noir (24). Ajouter le boîtier prise, câbles et goulotte.

Références
TAC 312



Top Access équipé d'un Boîtier prises.

2 prises courant fort, 1 USB A et 1 USB C (18 W - 5 V - 3,6 A), 2 RJ 45, L 28,8 x P 15 cm. Ajouter le câble d'alimentation (Réf. : BP A2 ou A3) et les câbles RJ 45. Voir pages suivantes.

Références
Blanc (BL), Noir (NO) TA BP 2..

Boîtiers prises **3** GARANTIE ans **ST** **CK**



Boîtier prises USB A et C

En zamak. Ø 4,2 cm (17 W - 5 V - 3,4 A). Se fixe sur vos plateaux, trou Ø 3,5 cm. Cordon d'alimentation 2 m intégré.

Références
Alu brossé (AL), Noir (NO) BLI02 ..



Boîtier prises courant fort et USB A

Ø 7 cm ou Ø 10 cm avec cache de finition (12 W - 5 V - 2,2 A). Se fixe sur vos plateaux, trou Ø 6 cm. Cordon d'alimentation 2 m intégré.

Références
Blanc (BL), Noir (NO) BPR22 ..



Boîtier prises courant fort et USB A avec capots coulissants

L 12,5 / 19,2 x 9 cm. Se fixe sur vos plateaux, trou Ø 6 cm (12 W - 5 V - 2,2 A). Cordon d'alimentation 2 m intégré.

Références
Blanc (BL), Noir (NO) BPRC22 ..



Boîtier prises courant fort, USB A et C

L 12 x P 7 x H 6 cm (18 W - 5 V - 3,6 A). Fixation par pince de 10 à 36 mm. Cordon d'alimentation 2 m intégré.

Références
Blanc (BL), Noir (NO) BHUB01 ..



Boîtiers prises avec capots coulissants

En Plastique injecté noir. 1 prise courant fort fourni avec son câble d'alimentation de 2 mètres et différentes compositions avec des prises USB A, USB C (18 W - 5 V - 3,6 A), RJ 45 ou HDMI.

Se fixe sur vos plateaux, trou Ø 8 cm. Capots coulissants Blanc (BL) ou Noir (NO), à ajouter après la référence.

	Références
1 courant fort / 2 USB A	BC01 ..
1 courant fort / 1 USB A / 1 USB C	BC11 ..
1 courant fort / 1 USB A / 1 RJ 45	BC12 ..
1 courant fort / 1 USB A / 1 HDMI	BC13 ..
1 courant fort / 1 RJ 45 / 1 HDMI	BC14 ..
1 courant fort / 1 USB C / 1 RJ 45	BC22 ..
1 courant fort / 1 USB C / 1 HDMI	BC23 ..
1 courant fort/2 USB C	BC24 ..

Plus-value pour découpe plateau (sur demande)

Les prix s'entendent pour une quantité de plateaux identiques.

De 1 à 9 plateaux
De 10 à 29 plateaux
De 30 plateaux et +



BP 4
Structure injectée

BP 32
Structure Aluminium

BP 4211
Structure Aluminium

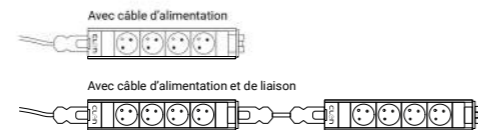
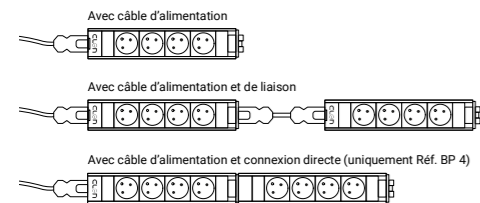

Références

Boîtiers prises indépendants

Ajouter les câbles d'alimentation, de liaison ou informatique.

4 prises courant fort. L 272 x l 52 x H 52 cm	BP 4
3 prises courant fort + 2 RJ 45 L 230 x l 63 x H 50 cm	BP 32
4 prises courant fort + 2 RJ 45 + 1 USB A + 1 USB C L 230 x l 63 x H 50 cm	BP 4211

Câbles pour boîtiers prises indépendants

Câbles d'alimentation	
Longueur 2 mètres	BP A2
Longueur 3 mètres	BP A3
Câbles de liaison entre 2 boîtiers	
Longueur 2 mètres	BP L2
Câbles informatiques RJ 45 droits (Catégorie 6)	
Longueur 3 mètres	BP I 3

Remontée verticale de câble en résille

Fermeture par zip Ø 2,5 cm.

Longueur 75 cm	
Argent (AR) ou Noir (NO)	GVZ 75 ..
Longueur 110 cm	
Argent (AR) ou Noir (NO)	GVZ 110 ..
Longueur 150 cm	
Argent (AR) ou Noir (NO)	GVZ 150 ..

Vertèbres souples verticales

En Plastique injecté Blanc (BL), Argent (AR) ou Noir (NO). Avec socle en Acier peint époxy.

Longueur 75 cm	
Pour postes fixes	CABR ..
Longueur 115 cm	
Pour postes réglables électriquement	AL CABR ..

Guide câbles

4 anneaux en plastique injecté Argent.
À fixer sous le plan de travail (vis fournies), pour canaliser vos câbles.

	CAB 4A
--	--------

SUPPORTS SUP UC

Compléments indispensables pour équiper votre poste de travail, les supports U.C. protègent vos matériels informatiques et facilitent leur usage.



A

B

C



Références

Pivotant et coulissant

Support unité centrale verticale pivotant et coulissant. En Acier peint époxy. Il pivote à 360° sur son axe et coulisse jusqu'à 20 cm de l'avant à l'arrière. Fixation par vis sous le plan de travail. Tenue de l'unité centrale assurée par sangles élastiques. L 12 x P 36 x H 48 cm, dimensions maximales utiles : L 18 x H 38 cm. Blanc (19), Argent (22), Noir (60) délai 4 semaines.

A	SUP UC V PC ..
---	----------------

Support unité centrale verticale fixe

Support unité centrale verticale. En Acier peint époxy. Fixation par vis sous le plan de travail. Tenue de l'unité centrale assurée par sangles élastiques.

B	Petit modèle L 12 x P 25 x H 45 cm. Blanc (19), Argent (22), Noir (60). Dimensions utiles : L 9 x P 25 x H 39 cm	SUP UC V PM ..
---	---	----------------

C	Modèle standard L 27 x P 21 x H 50 cm. Blanc (19), Argent (22), Noir (60). Dimensions utiles : L 15 x P 30 x H 46 cm	SUP UC V ..
---	---	-------------

2 GARANTIE ans

STOCK

19 22

60

2 GARANTIE ans
STOCK

panneaux & alcôves acoustiques

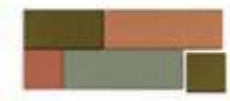

ADDENDA *p. 108*



ESCALE *p. 110*



SWELL *p. 112*



ÉCLIPSE *p. 114*

écrans acoustiques



BUTTERFLY *p. 111*



OASIS CLIP *p. 116*



KE *p. 118*

cloisons acoustiques



KE *p. 118*



KL *p. 120*



Résultats des mesures d'absorption du Panneau mural

La correction acoustique vise à absorber les ondes sonores pour renforcer l'intelligibilité de la parole en limitant la réflexion du son (phénomène de l'écho) et en atténuant la perception des bruits environnants.

Courbes extraites des rapports du FCBA N° 404/18/1231/ et 404/18/123/2 du 11/07/2018 (normes NF ISO 354 et NF EN ISO 11654).

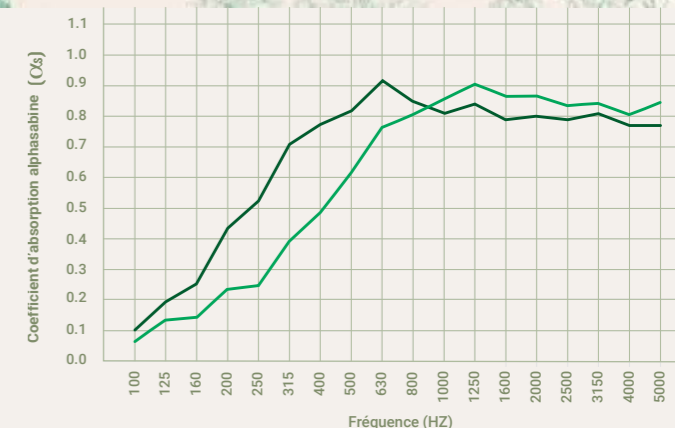

— tableau Addenda 37 mm montage au sol
— tableau Addenda 64 mm montage au sol

Courbe extraite du rapport du FCBA n° 404/18/1231/ du 11/07/2018 (normes NF EN ISO 354 et NF EN ISO 11654)
Courbe extraite du rapport du FCBA n° 404/18/123/2, 11/07/2018 (normes NF EN ISO 354 et NF EN ISO 11654)

Panneaux acoustiques muraux fixations incluses

	Référence	Prix € HT	
		A	B
Épaisseur 37 mm			
□ 60x60 cm	AD 1 MU 60 60	209	252
□ 60x60 cm résistant au feu*	AD F 1 MU 60 60	305	338
□ 60x100 cm	AD 1 MU 60 100	311	359
□ 60x100 cm résistant au feu*	AD F 1 MU 60 100	391	439
□ 60x120 cm	AD 1 MU 60 120	327	375
□ 60x120 cm résistant au feu*	AD F 1 MU 60 120	412	461
□ 60x180 cm	AD 1 MU 60 180	428	530
□ 60x180 cm résistant au feu*	AD F 1 MU 60 180	578	675
□ 100x60 cm	AD 1 MU 100 60	311	359
□ 100x60 cm résistant au feu*	AD F 1 MU 100 60	391	439
□ 100x100 cm	AD 1 MU 100 100	396	445
□ 100x100 cm résistant au feu*	AD F 1 MU 100 100	509	568
□ 100x120 cm	AD 1 MU 100 120	434	477
□ 100x120 cm résistant au feu*	AD F 1 MU 100 120	541	594
□ 100x180 cm	AD 1 MU 100 180	691	739
□ 100x180 cm résistant au feu*	AD F 1 MU 100 180	814	867
□ 120x60 cm	AD 1 MU 120 60	327	375
□ 120x60 cm résistant au feu*	AD F 1 MU 120 60	412	461

	Référence	Prix € HT	
		A	B
□ 120x100 cm	AD 1 MU 120 100	434	477
□ 120x100 cm résistant au feu*	AD F 1 MU 120 100	541	594
□ 120x120 cm	AD 1 MU 120 120	461	509
□ 120x120 cm résistant au feu*	AD F 1 MU 120 120	578	637
□ 120x180 cm	AD 1 MU 120 180	760	808
□ 120x180 cm résistant au feu*	AD F 1 MU 120 180	867	931
□ 180x60 cm	AD 1 MU 180 60	428	530
□ 180x60 cm résistant au feu*	AD F 1 MU 180 60	578	675
□ 180x100 cm	AD 1 MU 180 100	691	739
□ 180x100 cm résistant au feu*	AD F 1 MU 180 100	814	867
□ 180x120 cm	AD 1 MU 180 120	760	808
□ 180x120 cm résistant au feu*	AD F 1 MU 180 120	867	931
Épaisseur 64 mm			
□ 60x60 cm	AD E MU 60 60	279	327
□ 60x120 cm	AD E MU 60 120	412	482
□ 120x60 cm	AD E MU 120 60	412	482
□ 120x120 cm	AD E MU 120 120	568	659

* Classement de réaction au feu suivant la norme européenne EN 13501-1 : 2007 + A1 : 2009
Tissu Atlantic : classement B S2 d0 / Tissus Step et Step mélange : classement C S2 d0
** Seul le tissu Tonal (TN) n'est pas résistant au feu.



Délai 4 semaines

TISSUS





Alcôve murale Escale H 90 x L 80 x P 79 cm

Alcôve avec tablette en feutre PET absorbant ép. 12 mm et armature en acier thermolaqué.

	Référence	Prix € HT	É.C. € HT
Alcôve murale	ESCALE MU	690	2,96



Alcôve autoportante Escale H 190 x L 76 x P 77 cm

Alcôve avec tablette en feutre PET absorbant ép. 12 mm et armature en acier thermolaqué.

	Référence	Prix € HT	É.C. € HT
Alcôve autoportante	ESCALE S	1190	5,25

ALCÔVE ET TABLETTE



STRUCTURE

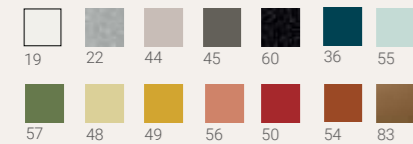

Loola, voir Environnement du bureau

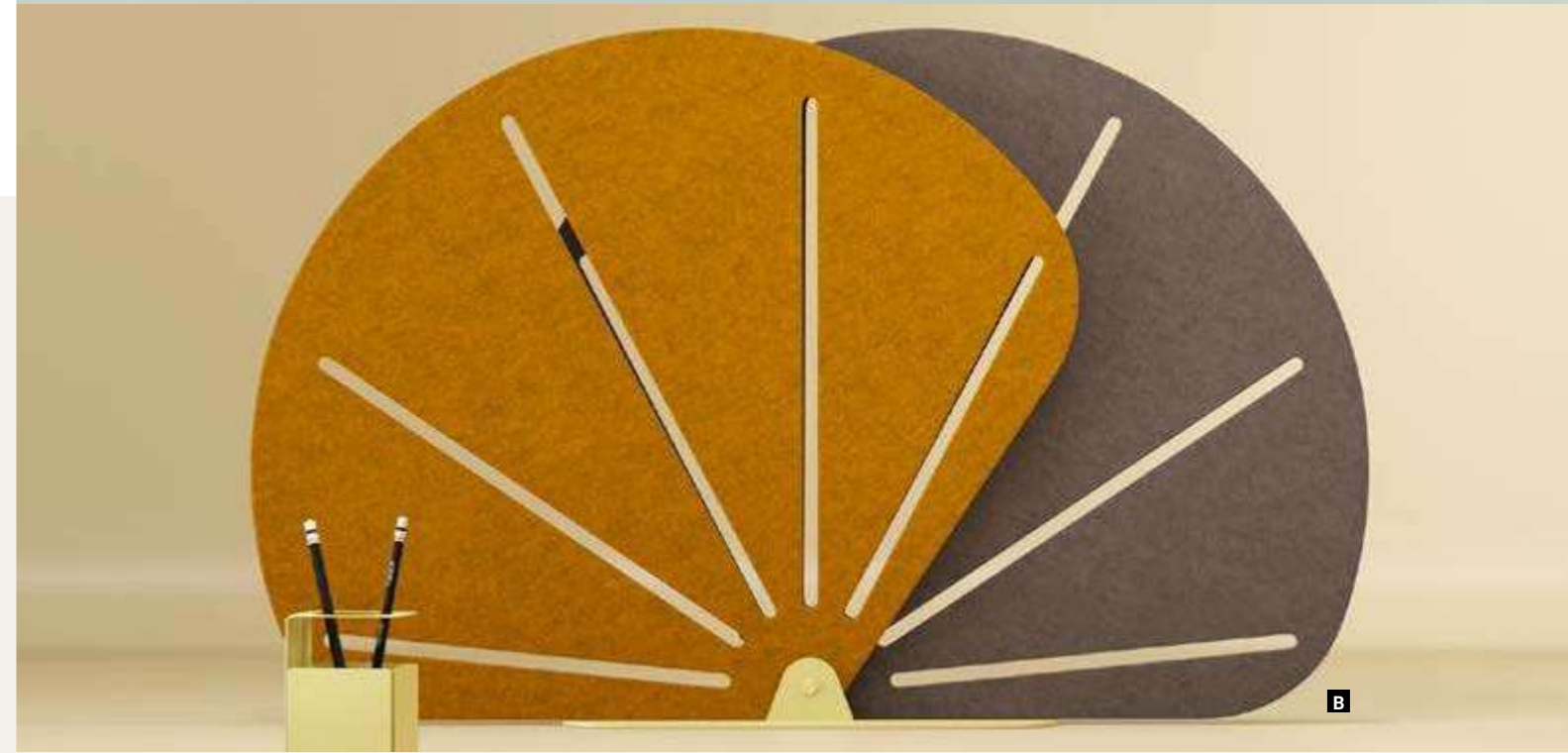

Écrans de séparation panneaux en feutre PET ép. 12 mm

Délai 4 semaines

FEUTRE PET

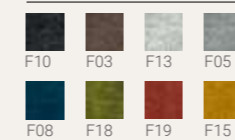

STRUCTURE

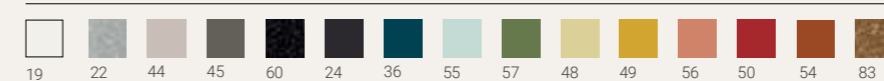

	Référence	Prix € HT	É.C. € HT
A Écran simple L 94 x H 42 cm Butterfly Bombyx	BF 1 BO S	177	0,55
B Écran double L 76 x H 48 cm Butterfly Machaon	BF 2 MA S	198	0,56



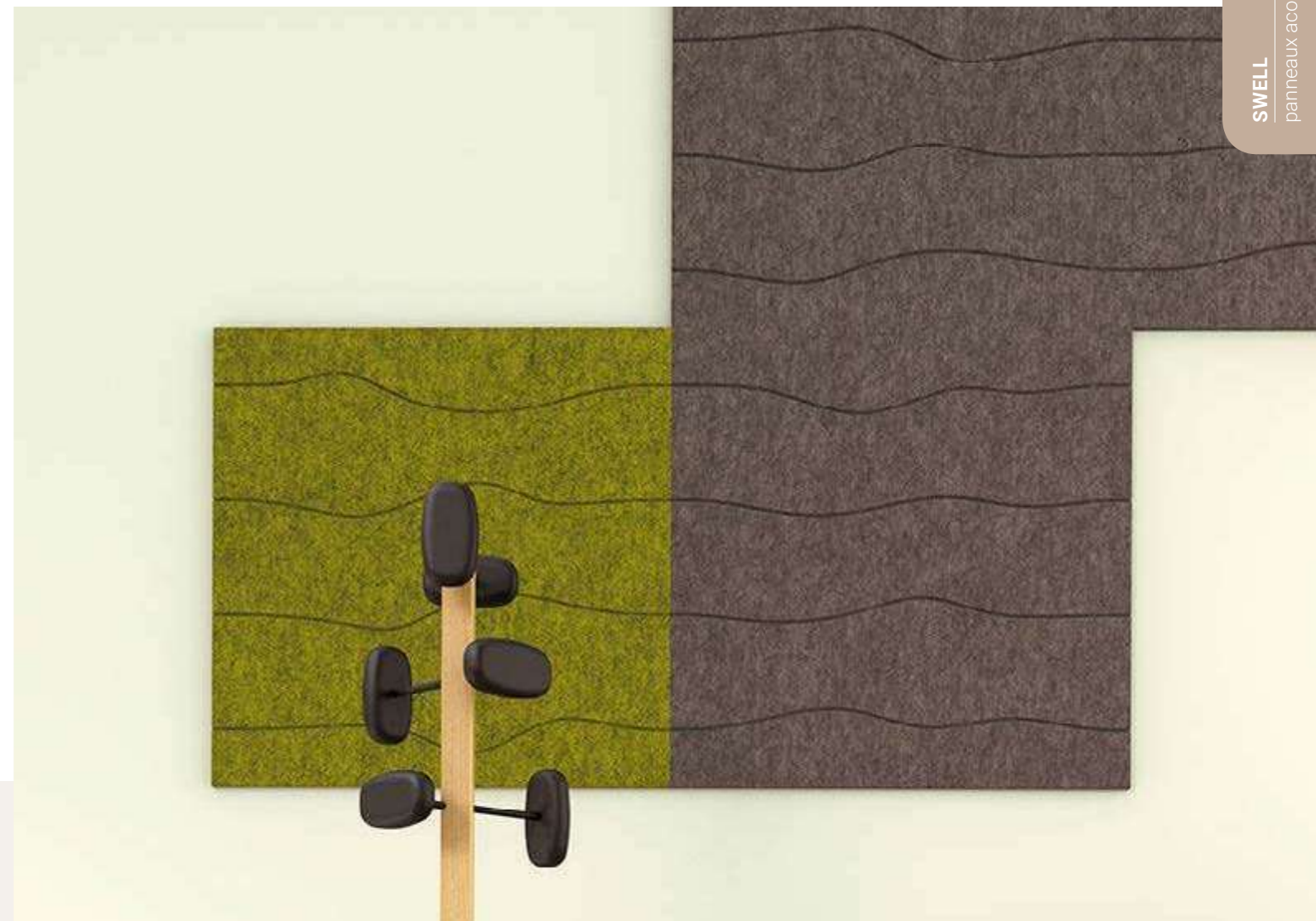



Rideaux acoustiques

Panneaux en feutre PET épaisseur 2 x 12 mm.

Panneaux H 58 x L 58 cm

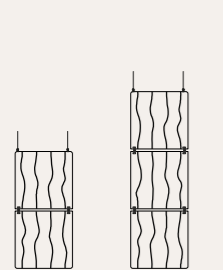
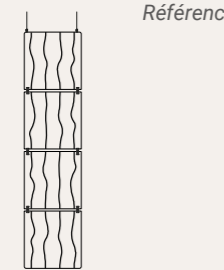
Câbles de suspensions L 200 cm, reliés par un jeu de sangles.
Suspension de 4 panneaux maximum de la même couleur.
Délai 4 semaines.

	Référence	Prix €HT
	SL SUV 2 58 58	450
	SL SUV 3 58 58	626
	SL SUV 4 58 58	787

Suspension acoustique lumineuse

Panneaux en feutre PET épaisseur 3 x 12 mm,
décor sur 1 face, 5 spots LED intégrés.
Délai 4 semaines

	Références	Prix €HT
	SL SUH 3 L 58 116	851



SOURCE

5 SPOTS LED 0,98 W, 130 LUMEN/W. INTENSITÉ LUMINEUSE.
À 1100 MM : 630 LUX. TEMPÉRATURE DE COULEUR : 3000°K



Panneaux acoustiques muraux

Panneaux adhésifs en feutre PET

	Référence	Prix €HT
4 motifs d'ondes différentes avec continuité du dessin d'un panneau à un autre.		
	Swell Onde 1 58 x 58 cm	
	Simple, épaisseur 12 mm	SL 1 1 58 58 AD 112
	Double, épaisseur 24 mm	SL 2 1 58 58 AD 177
	Swell Onde 2 58 x 58 cm	
	Simple, épaisseur 12 mm	SL 1 2 58 58 AD 112
	Double, épaisseur 24 mm	SL 2 2 58 58 AD 177
	Swell Onde 3 58 x 58 cm	
	Simple, épaisseur 12 mm	SL 1 3 58 58 AD 112
	Double, épaisseur 24 mm	SL 2 3 58 58 AD 177
	Swell Onde 4 58 x 58 cm	
	Simple, épaisseur 12 mm	SL 1 4 58 58 AD 112
	Double, épaisseur 24 mm	SL 2 4 58 58 AD 177
	Swell Onde 5 116 x 58 cm. 1 motif d'onde	
	Simple, épaisseur 12 mm	SL 1 5 116 58 AD 214
	Double, épaisseur 24 mm	SL 2 5 116 58 AD 348

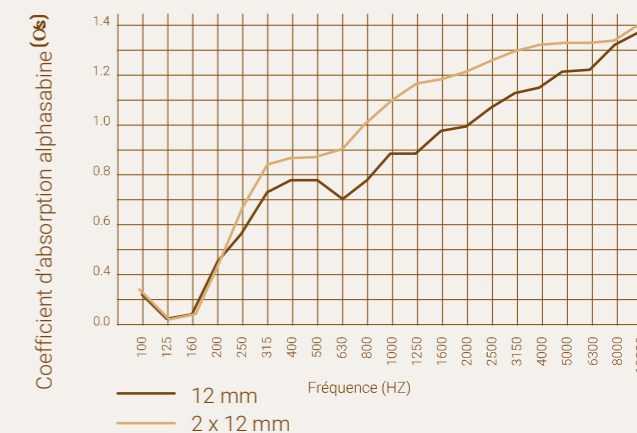

Performances acoustiques

Fortement compressée, la structure fibreuse permet d'absorber le son de manière très efficace. Les panneaux Swell offrent une performance acoustique supérieure aux absorbants à épaisseur égale.

Courbes issues du rapport CTTM N° A200173 du 26/05/2020, normes NF EN ISO 354 et NF EN ISO 11645.

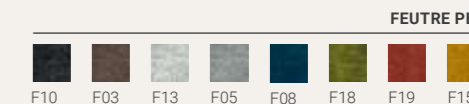



Claustras & Panneaux Muraux L 110 cm

Pyla



..PYA.. ..PYB.. ..PYC..

	Référence	Prix €HT
H 180 cm suspension plafond panneaux pleins	EC PY . 180 110 CA	535
H 180 cm suspension plafond panneaux évidés	EC PY . 180 110 CA DE	696
H 180 cm suspension tringle bois panneaux pleins	EC PY . 180 110 TR	610
H 180 cm suspension tringle bois panneaux évidés	EC PY . 180 110 TR DE	690
H 180 cm fixation murale panneaux pleins	EC PY . 180 110 MU	675
H 180 cm fixation murale panneaux évidés	EC PY . 180 110 MU DE	755

Sakura

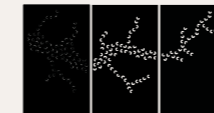

..SAA.. ..SAB.. ..SAC..

H 180 cm suspension plafond panneaux pleins	EC SA . 180 110 CA	557
H 180 cm suspension plafond panneaux évidés	EC SA . 180 110 CA DE	717
H 180 cm suspension tringle bois panneaux pleins	EC SA . 180 110 TR	632
H 180 cm suspension tringle bois panneaux évidés	EC SA . 180 110 TR DE	712
H 180 cm fixation murale panneaux pleins	EC SA . 180 110 MU	697
H 180 cm fixation murale panneaux évidés	EC SA . 180 110 MU DE	777

Ginko



H 180 cm suspension plafond panneaux pleins	EC GIA 180 110 CA	535
H 180 cm suspension plafond panneaux évidés	EC GIA 180 110 CA DE	696
H 180 cm suspension tringle bois panneaux pleins	EC GIA 180 110 TR	610
H 180 cm suspension tringle bois panneaux évidés	EC GIA 180 110 TR DE	690
H 180 cm fixation murale panneaux pleins	EC GIA 180 110 MU	675
H 180 cm fixation murale panneaux évidés	EC GIA 180 110 MU DE	755

Empreinte



H 110 cm suspension plafond panneaux pleins	EC EMA 110 110 CA	445
H 110 cm suspension plafond panneaux évidés	EC EMA 110 110 CA DE	488
H 110 cm suspension tringle bois panneaux pleins	EC EMA 110 110 TR	520
H 110 cm suspension tringle bois panneaux évidés	EC EMA 110 110 TR DE	563
H 110 cm fixation murale panneaux pleins	EC EMA 110 110 MU	585
H 110 cm fixation murale panneaux évidés	EC EMA 110 110 MU DE	628

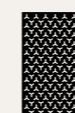

H 180 cm suspension plafond panneaux pleins	EC EMA 180 110 CA	557
H 180 cm suspension plafond panneaux évidés	EC EMA 180 110 CA DE	717
H 180 cm suspension tringle bois panneaux pleins	EC EMA 180 110 TR	632
H 180 cm suspension tringle bois panneaux évidés	EC EMA 180 110 TR DE	712
H 180 cm fixation murale panneaux pleins	EC EMA 180 110 MU	697
H 180 cm fixation murale panneaux évidés	EC EMA 180 110 MU DE	777



suspension plafond
Hauteur réglable
de 10 à 190 cm

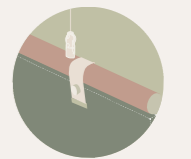

suspension tringle
Hauteur réglable
de 10 à 190 cm

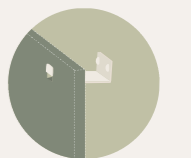

**fixation murale et 2
équerres de fixation**
Distance du mur : 5 cm

FEUTRE PET

Délai 4 semaines

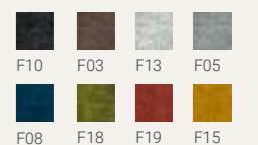



Écrans de séparation OASIS Clip panneaux en feutre PET ép.12 mm

Délai 4 semaines

	Références	Prix € HT	É.C. € HT
Écran frontal voile de fond H 74 cm. 42 cm au dessus du plan			
L 120 cm	OA C 74 120 P	316	0,87
L 140 cm	OA C 74 140 P	354	0,90
L 160 cm	OA C 74 160 P	396	1,07
Écran de séparation individuel H 42 cm. Écran de séparation individuel sur pince simple			
L 120 cm	OA C 42 120 P	209	0,47
L 140 cm	OA C 42 140 P	252	0,58
L 160 cm	OA C 42 160 P	273	0,63
Écran frontal partagé H 42 cm. Écran de séparation partagé sur pince médiane			
L 120 cm	OA C 42 120 M	209	0,48
L 140 cm	OA C 42 140 M	252	0,60
L 160 cm	OA C 42 160 M	273	0,66
Écran de séparation latéral H 42 cm. Hauteur totale 57 cm, 42 cm au dessus du plan, débord 25 cm			
L 93 cm pour plan P 70 cm	OA C 42 93 D25 P	209	0,40
L 103 cm pour plan P 80 cm	OA C 42 103 D25 P	220	0,40

FUTRE PET



FIXATIONS

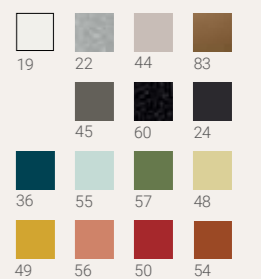



Écran KE sur poste individuel avec pinces simples

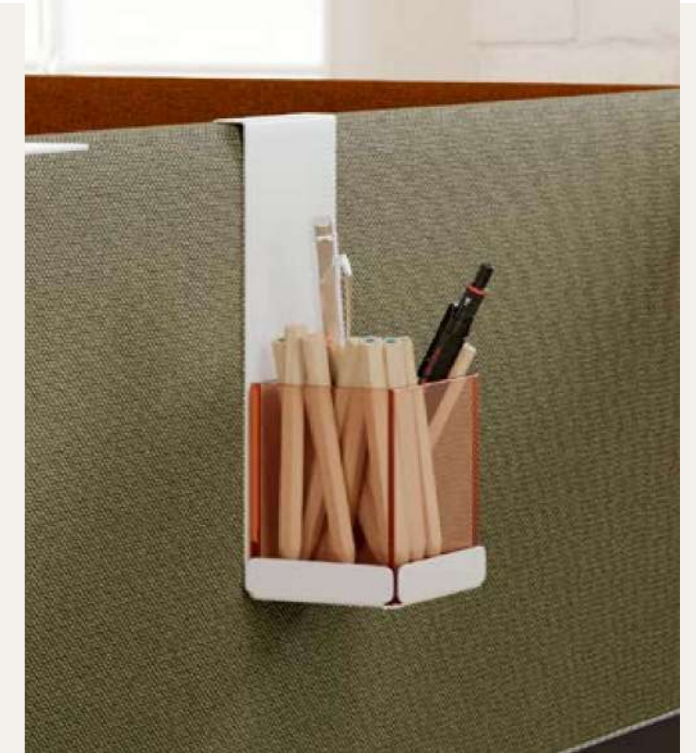

Pot à crayons finition Pamplemousse et son support Blanc

Écran KE sur postes doubles avec pinces médianes.



TISSUS

En tissu Bondai

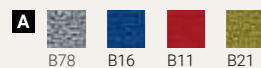

Autres finitions Bondai et tissus :
délai 4 à 6 semaines

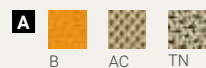

Voir nuanciers Tissus
en fin de catalogue

Écrans Tissu Acoustique H 42 cm, épaisseur 34 mm

	Référence	Prix € HT		É.C. € HT
		A	B	
Écran frontal				
L 120 cm	KE ERTA 120	225	255	1,32
L 140 cm	KE ERTA 140	250	285	1,53
L 160 cm	KE ERTA 160	275	315	1,74
L 180 cm	KE ERTA 180	310	365	1,94

Écran latéral L 80 cm, épaisseur 25 mm

Droite	KE ERLD TA 80	185	205	0,89
Gauche	KE ERLG TA 80	185	205	0,89
Intermédiaire	KE ERL INT TA 80	185	205	0,89

Pinces de fixations

	Référence	Prix € HT	É.C. € HT
Jeu de pinces simples pour plateaux épaisseur 25 à 30 mm	KE PIN S	73	0,15
Jeu de pinces médianes pour plateaux épaisseur 25 à 30 mm	KE PIN M	59	0,12



SOCLES ET LIAISONS

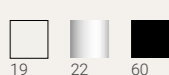

5 ans GARANTIE

Accessoires sur écrans KE tissu acoustique

Ajouter les finitions souhaitées après la référence

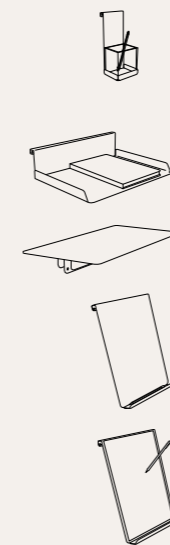

	Référence	Prix € HT	É.C. € HT
Pot à crayons & son support Le support du pot à crayons est disponible dans les 3 finitions Acier Le pot à crayons est proposé en Fumée (FU), Pamplemousse (PAM), ou Vert Plancton (VP).	WW PC ...	30	0,09
Bac à courrier	WW BC ..	32	0,17
Tablette sur cloison	WW TAB ..	48	0,20
Tableau magnétique	WW EC TB ..	32	0,11
Tableau écritoire et magnétique	WW EC TEM	51	0,11



POLYSTYRÈNE CRISTAL

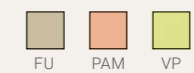

ACIER

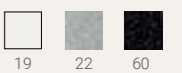

5 ans GARANTIE

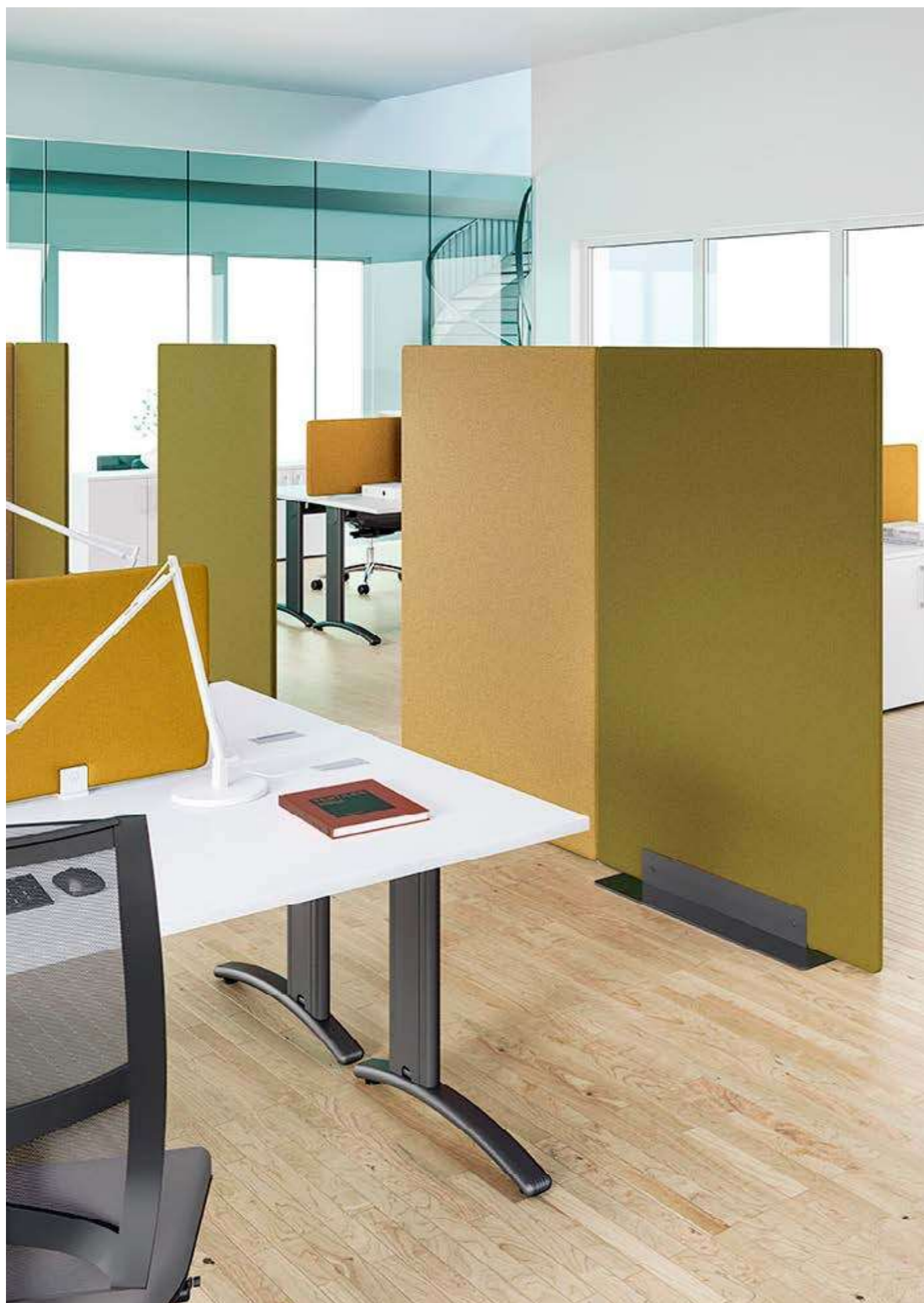

Mousse de Méla miné

Panneau isolant

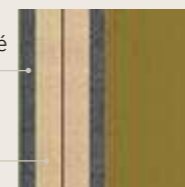

2 panneaux de particules forte densité épaisseur 10 mm, 2 épaisseurs de mousse de Méla miné 5 mm collées de chaque côté, soit 10 mm. Le tout recouvert de Tissu (au choix).



Liaison 90°



Liaison 180°

Cloisons H 160 cm, épaisseur 30 mm

Fixée sur un socle très stable en Acier peint époxy (inclus).

	Référence	Prix € HT		É.C. € HT
		A	B	
Cloisons				
L 80 cm	KES 1608 TA	470	550	6,74
L 120 cm	KES 1612 TA	670	770	9,86

Pièces de liaisons fixation simple sans outil

Liaison 90°				
Jeu de 2 équerres en Acier	KES LI90	17		
Liaison 180°				
Jeu de 2 pièces en Acier	KES LI180	11		

Écrans de séparation à poser H 42 cm, épaisseur 30 mm

Fixé sur un jeu de 2 socles carrés 20 x 20 cm en Acier peint époxy (non inclus).

	Référence	Prix € HT		É.C. € HT
		A	B	
Écran				
L 120 cm	KE ERTA 120	225	255	1,32
L 140 cm	KE ERTA 140	250	285	1,53
L 160 cm	KE ERTA 160	275	315	1,74

Ajouter le jeu de 2 socles

20 x 20 cm	KES 02	58	0,42
------------	--------	----	------



SOCLES ET LIAISONS

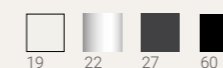

TISSUS

Autres finitions Bondai et tissus : délai 4 à 6 semaines

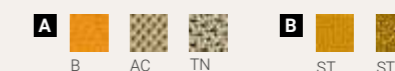

TISSUS

En tissu Bondai

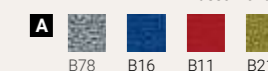

Voir nuanciers Tissus, en fin de catalogue

5 GARANTIE ans



Cloisons acoustiques en Tissu



1 panneau de particules forte densité épaisseur 10 mm, 2 épaisseurs de mousse de Méla miné 8 mm, collées de chaque côté, soit 16 mm le tout recouvert de Tissu au choix. Test réalisé par le FCBA N° 04 / PC / PHY / 3009-2 du 10 mars 2004.



Isolation

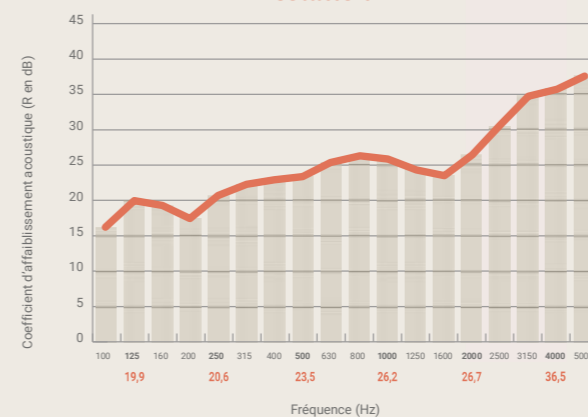

Souplesse et flexibilité

Grâce à ses charnières, KL vous offre une grande liberté d'assemblage par 2, 3 ou 4 départs.



Règles d'assemblage

Pour une cloisons : prévoir 2 pieds.
Pour chaque cloison supplémentaire reliée : Ajouter 1 pied.

Pas de pied dans les angles.

Absorption

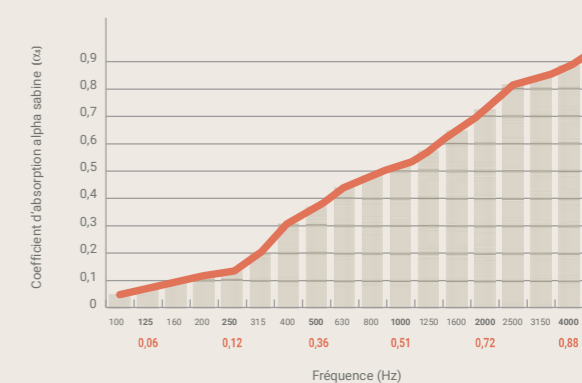

Tests réalisés par le FCBA : N° 03 / PC / PHY / 2136-1 - 02 / 10 / 2003, N° 04 / PC / PHY / 3009-2 - 10 / 03 / 2004

Cloisons Tissus H 160 cm

	Référence	Prix € HT		É.C. € HT
Tissu acoustique		A	B	
L 81 cm	KL 1608 TA	525	585	2,33
L 122 cm	KL 1612 TA	665	754	3,31
Tissu acoustique/Verre Transparent			B	
L 81 cm	KL 1608 TAV	570	645	2,51
L 122 cm	KL 1612 TAV	700	795	3,55

Cloisons Méla miné H 160 cm

	Référence	Prix € HT		É.C. € HT
Méla miné				
L 81 cm	KL 1608 M	285		2,50
L 122 cm	KL 1612 M	395		3,57
Mixte Méla miné/Verre Transparent				
L 81 cm	KL 1608 MV	445		2,74
L 122 cm	KL 1612 MV	525		3,90

Cloisons Polycarbonate H 160 cm

	Référence	Prix € HT		É.C. € HT
Polycarbonate				
L 81 cm	KL 1608 PC	395		1,04
L 122 cm	KL 1612 PC	465		1,51

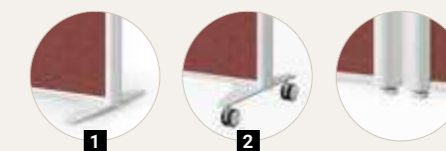

Un vérin réglable est fourni avec chaque Cloison pour assurer la stabilité suivant les configurations réalisées.

Pieds stabilisateurs à ajouter

	Référence	Prix € HT		É.C. € HT
1	Pied stabilisateur L 46 x H 1,5 cm	KL PS	41	0,21
2	Kit nomade L 47 x H 9 cm	KL KIT ROUL	73	0,21

STRUCTURES ET PIEDS

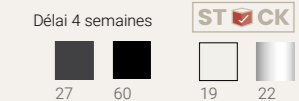

TISSUS
Autres finitions Bondai et tissus : délai 4 à 6 semaines
Voir nuanciers en fin de catalogue

A	B	AC	TN	B	ST	STM
----------	---	----	----	----------	----	-----

TISSUS
En tissu Bondai

A	B78	B16	B11	B21
----------	-----	-----	-----	-----

MÉLA MINÉ
Délai 4 semaines
Voir nuanciers en fin de catalogue

BM	SA	NAR	HOR	MUS	VER	CFN	CHA	PS
----	----	-----	-----	-----	-----	-----	-----	----

tri des déchets



PICK'UP p. 124



TRIBU p. 131

luminaires et suspension



LOOLA p. 132



COSYLITE p. 135



SCOOP p. 134

accessoires



YOUME p. 136



YOUME FEUTRE p. 137

portemanteaux



OLÉA p. 138



SHERWOOD p. 139



ALOÈS p. 140



YIN p. 143



MONTPARNASSE p. 142



KARAVAN p. 141

plantes



PICK'UP PLANTES p. 126



BACS À PLANTES p. 128



Système de tri composé de Modules simples, doubles ou triples avec des compartiments de 30, 60 ou 90 litres. Vérins intégrés, hauteur 68 cm. Chaque Module peut être équipé de roulettes (H 72 cm) à la place des vérins, sans supplément de prix : ajouter R derrière la référence. Fabriqué en Acier thermolaqué. Répond aux normes pour l'équipement des I.G.H. (Immeubles Grande Hauteur).



sur Stock

Corbeille grande capacité

Bac à plantes Pick'Up pages suivantes.

	Références
Choix du Module de tri	
<input checked="" type="checkbox"/> Module 60 L L 30 x P 30 cm / (19) ou (60) en stock	PIC 60 SC
<input checked="" type="checkbox"/> Module 2 x 60 L L 60 x P 30 cm / (19) ou (60) en stock	PIC 2x60 SC
<input checked="" type="checkbox"/> Module 3 x 60 L L 90 x P 30 cm / (19) ou (60) en stock	PIC 3x60 SC
Module 60 / 30 L L 45 x P 30 cm	PIC 60 30 SC
Module 90 L L 45 x P 30 cm	PIC 90 SC
Module 2 x 90 L L 90 x P 30 cm	PIC 2x90 SC

Couvercles pour Modules 60 L

<input checked="" type="checkbox"/> Carré (13), (14), (15) ou (33) en stock	PIC C2
<input checked="" type="checkbox"/> Fente (13), (14), (15) ou (33) en stock	PIC C1
<input checked="" type="checkbox"/> Pivotant (13), (14), (15) ou (33) en stock	PIC CP
<input checked="" type="checkbox"/> 1 Rond ø 10,8 cm (13), (14), (15) ou (33) en stock	PIC C6
2 Ronds ø 8 cm	PIC C3
Articulé	PIC CA

Couvercles pour Modules 30 L

Fente oblongue	PIC P4
----------------	--------

Couvercles pour Modules 90 L

Rectangle	PIC R4
Pivotant *	PIC RP
*Indiquer dans l'ordre le coloris de la partie mobile puis de la partie fixe.	
Articulé	PIC RA
2 Ronds ø 10,8 cm	PIC R6

STICKERS



CORPS ET COUVERCLES ACIER THERMOLAQUÉ



Délai 3 semaines



Bacs à plantes à garnir soi-même

	Références
Bacs H 68 cm	
1 compartiment carré H 68 x L 30 x P 30 cm	PIC 60 B1
2 compartiments carrés H 68 x L 60 x P 30 cm	PIC 2X60 B11
3 compartiments carrés H 68 x L 90 x P 30 cm	PIC3X60 B111
1 compartiment rectangle H 68 x L 45 x P 30 cm	PIC 90 B3
2 compartiments rectangles H 68 x L 90 x P 30 cm	PIC 2X90 B33
Bacs H 34 cm	
1 compartiment carré H 34 x L 30 x P 30 cm	PIC 30 B1
2 compartiments carrés H 34 x L 60 x P 30 cm	PIC 2X30 B11
3 compartiments carrés H 34 x L 90 x P 30 cm	PIC 3X30 B111
1 compartiment rectangle H 34 x L 45 x P 30 cm	PIC 45 B3
2 compartiments rectangles H 34 x L 90 x P 30 cm	PIC 2X45 B33

Cache-pot

Le cache-pot est optionnel si vous optez pour un paillage qui masque les bords du pot.

pour bac à plantes carré	PIC B2
pour bac à plantes rectangle	PIC B4

La conception d'espaces de travail paysagés, selon un principe de cloisonnement végétal, apporte la sérénité nécessaire pour travailler mieux, être plus créatif, moins stressé. Associés aux panneaux acoustiques ADDENDA, les bacs à plantes PICK'UP créent des zones "Cocon" sans rompre la perspective de votre environnement.

Le cache-pot masque les bords du pot pour une finition esthétique. Il est en 2 parties pour faciliter la mise en place. Il est optionnel si vous optez pour un paillage.



Le bac est équipé d'un pot étanche pour recevoir les végétaux.

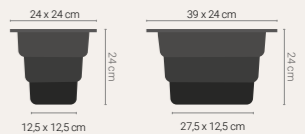

CORPS ET CACHE-POTS

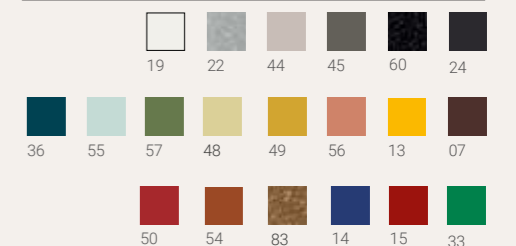

BACS À PLANTES



PLANTES
plantes d'intérieur

Les plantes semi-naturelles ou artificielles apportent une ambiance biophilique et sereine à votre environnement de travail. La collection peut permettre de structurer vos espaces ouverts et apporter une décoration naturelle facile à entretenir.

Jardinière Basse L 56 x P 19 x H 20 cm - Délai 3 semaines Références



Herbe Juncus PLA JC 19
plante H 20 cm, plante + bac H 40 cm



Jardinières Hautes L 56 x P 19 x H 37 cm



Oignon Grass PLA OG 36
plante H 70 cm, bac + plante H 107 cm



Bambou semi-naturel PLA BA 36
plante H 120 cm, bac + plante H 157 cm

Entretien

Spray pulvérisant 500 ml PLA PE

Bacs plein pied L 30 x P 30 x H 57 cm

Références



Oignon Grass
plante H 70 cm, bac + plante H 127 cm

PLA OG 57



Buis
plante H 30 cm, bac + plante H 87 cm

PLA BU 57



Bambou semi-naturel
plante H 120 cm, bac + plante H 177 cm

PLA BA 57



Sanseveria
plante H 70 cm, bac + plante H 127 cm

PLA SA 57

BACS ET JARDINIÈRES

STOCK

BLC NO GRA





Nouveau PICK'UP avec porte pour faciliter l'extraction des sacs poubelle.



Corbeille de bureau





Références

-  **Corbeille de bureau**
20 litres
L 25 x P 35 x H 35 cm PIC 20
-  **Corbeille de bureau avec cache sac**
20 litres
L 25 x P 35 x H 35 cm PIC 21
- Rouleau de 50 sacs blancs**
30 litres pour PIC 20 et PIC 21 PIC SAC 20

Corbeille de tri avec portes

Standard sur vérins, H 68 cm
Option roulettes, H 72 cm : ajouter "R" derrière la référence du module.

Références

- Module 1 x 60 Litres avec porte, 1 couvercle**
L 30 cm x P 30 cm
-  Fente PIC 60 P C1
-  Carré PIC 60 P C2
-  2 ronds (Ø 8 cm) PIC 60 P C3
-  Pivotant PIC 60 P CP
-  Articulé PIC 60 P CA

Corbeille de tri des déchets

Le système Tribu permet de réaliser le tri des déchets et leur collecte avant recyclage.
Les corbeilles et les bacs sont proposés soit en Polypropylène (PP) ou Polypropylène recyclé Noir (PP 24).

Références

-  **Corbeille à papier 26 L** L 24 x P 33 x H 25 cm TR 10 PP (01) ou (24)
Reçoit les documents A4 à plat afin de limiter leur volume. Modèle empilable. Comporte une poignée. TR 10 PP (29)
-  **Couvercle pour corbeille à papier 26 L** L 24,8 x P 27,5 cm TR 11
-  **Bac à déchets 9 L** L 17 x P 24 x H 35 cm TR 20 PP (01) ou (24)
Se positionne à l'intérieur ou à l'extérieur de la corbeille 26 L (TR 10).
Peut contenir deux bouteilles d'eau de 1,5 L, des journaux et revues. Empilables. Comporte une poignée. TR 20 PP (29)
-  **Couvercle pour bac à déchets 9 L** L 23,6 x P 15,6 cm TR 40 (29, 55, 57, 48, 54, 14, 33, 13 ou 15)
TR 40 (01 ou 24)

CORPS ET COUVERCLES ACIER Délai 3 semaines

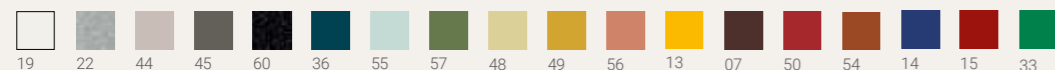

STICKERS voir pages précédentes



CORBEILLE ET BAC 

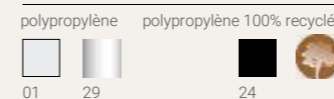

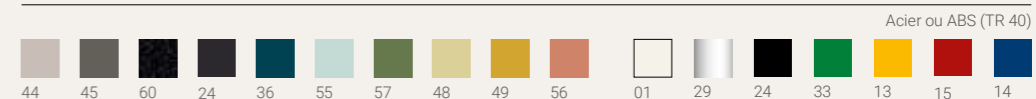

COUVERCLES Délai 3 semaines





Équipée d'une source LED dernière génération, Loola offre fonctionnalité et esthétique adaptés aux besoins spécifiques de votre espace. L'orientation flexible du flux lumineux permet d'éviter l'éblouissement, le variateur d'intensité lumineuse et le détecteur de présence participent au confort de son utilisation.

Lampes de bureau

	Références		Références
 Loola 1 Bras simple, L 50 cm <input checked="" type="checkbox"/> Sur socle <input checked="" type="checkbox"/> Sur pince	LOOLA 1 S LOOLA 1 P	 Loola Mini Bras tube cintré L.26 x H.35 cm Sur socle	LOOLA MINI
 Loola 2 Bras double, L 80 cm <input checked="" type="checkbox"/> Sur socle <input checked="" type="checkbox"/> Sur pince	LOOLA 2 S LOOLA 2 P	 Loola Straight Lampe de bureau sur socle, bras tube cintré L 58 x H 42 cm Simple Tête bois Tête et socle bois	LOOLA LOOLA W1 LOOLA W2

Sur Stock
Autres lampes, délai 3 semaines



A++

SOURCE
LED intégrées 8 W, IRC 80, température de couleur 2700°K
Variateur sensible (210 à 1400 lux), mémorisation de la valeur. Cellule de détection de mouvement

**STRUCTURE
ACIER**

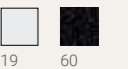



Scoop joue la carte de la flexibilité pour une utilisation intuitive et ludique. Elle trouve sa place sur tout support métallique et s'oriente à 360°. Le variateur permet de régler l'intensité lumineuse entre éclairage d'ambiance et éclairage directionnel ajusté. En version rechargeable, elle fait preuve de mobilité en s'affranchissant des contraintes de câblage dans son utilisation quotidienne.

Lampe nomade

Références

Tête aimantée Ø 14 cm
Alimentation sur fil **SCOOP MA**
Batterie rechargeable (câble USB inclus) **SCOOP MA USB**

Tête aimantée sur pied H 39 cm, socle Ø 13,5 cm
Alimentation sur fil **SCOOP S**
Batterie rechargeable (câble USB inclus) **SCOOP S USB**

Tête aimantée sur pied courbe H 48 cm
Alimentation sur fil **SCOOP SR**
Batterie rechargeable (câble USB inclus) **SCOOP SR USB**

Tête aimantée sur équerre pour écran KE x H 20 cm
Alimentation sur fil **SCOOP MAD**
Batterie rechargeable (câble USB inclus) **SCOOP MAD USB**

FIXATIONS ACIER THERMOLAQUÉ

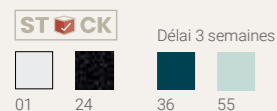

TÊTE ACIER THERMOLAQUÉ

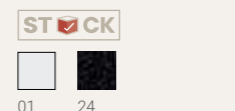

SOURCE

LED 3,5 W, IRC 90, température de couleur 3000°K avec variateur / Alimentation sur fil / Batterie rechargeable (USB)



Lampes avec abat-jour finition satinée, structure en acier thermolaqué. Ampoules fluorescentes ou à LED au choix (fournies).

Lampes de bureau

	Références	satiné
Lampe sur socle H 66 cm, socle Ø 19,5 cm		
Abat-jour BLANC		
FLUO 23 W	COSY S FL ..	MA 01
LED 9 W	COSY S LED ..	MA 01
Abat-jour COULEURS		
FLUO 23 W	COSY S FL ..	MA ..
LED 9 W	COSY S LED ..	MA ..
Lampadaire H 180 cm		
Abat-jour BLANC		
FLUO 23 W	COSY LA FL .. 01	
LED 9 W	COSY LA LED .. 01	

STRUCTURE ACIER THERMOLAQUÉ

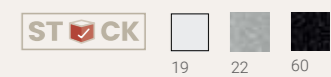

Délai 3 semaines

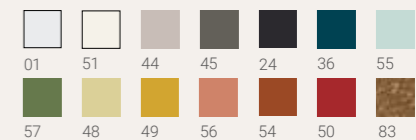

ABAT-JOUR PVC



SOURCE

A+ LED (E27), IRC 80, 3000°K
A FLUO (E27), IRC 80, 3000°K





YOUME
tool box

La boîte à outils YouMe accompagne les collaborateurs nomades pour une gestion sereine de leur mobilité. Compartimentée, YouMe permet d'ordonner, transporter et déployer vos outils professionnels et personnels. Compacte et agile, elle trouve rapidement sa place sur un bureau, dans un casier ou sur une étagère. Disponible en ABS ou en Feutre PET.

Boîte à outils en ABS L 34 x H 30,2 x P 18 cm

	Références	Poignées	Sangle	Feutrine	Étiquette
Boîte					
Séparateur ABS	YM10	
Séparateur ABS	YM10 ..	CH	
Séparateur Feutrine	YM10	F..	
Séparateur Feutrine	YM10 ..	CH	..	F..	
Boîte + étiquette					
Séparateur ABS	YM10		E..
Séparateur ABS	YM10 ..	CH	..		E..
Séparateur Feutrine	YM10	F..	E..
Séparateur Feutrine	YM10 ..	CH	..	F..	E..

Pot à crayons	Références
	YM 30 ..

Exemple de codification (modèle en stock)

Box	Poignée	Sangle	Feutrine	Étiquette
YM10 01	CH	27	F27	E01



STOCK YouMe Blanche avec poignée Bois, sangle Anthracite, séparateur avec feutrine Anthracite et porte étiquette Blanc.
Réf. YM10 01 CH 27 F27 E01 **177 € HT**
Autres finitions : délai 3 semaines



STOCK YouMe Feutre Charbon avec poignée aluminium Mastic, sangle Anthracite, séparateur Feutre Albâtre.
Réf. YM20 10 48 27 F13 **150 € HT**
Autres finitions : délai 3 semaines

Boîte à outils en Feutre PET L 34 x H 30,2 x P 18 cm

	Références	Poignées	Sangle	Séparateur	Étiquette
Boîte					
Poignée Alu	YM20	F..	
Poignée Bois	YM20 ..	CH	..	F..	
Boîte + étiquette					
Poignée Alu	YM20	F..	E..
Poignée Bois	YM20 ..	CH	..	F..	E..

Pot à crayons	Références
	YM 30 ..

Exemple de codification (modèle en stock)

Box	Poignée	Sangle	Feutrine
YM20 10	48	27	F13

BOX INJECTÉE 01 24 54	POIGNÉE ALUMINIUM THERMOLAQUÉ 19 22 44 45 60 36 55 57 48 49 56 50 54 83	POIGNÉE BOIS CH (chêne)	SANGLE 01 24 27	FEUTRINE POLYESTER 25 27
ÉTIQUETTE 01 24	POT À CRAYONS Opaques: 01 24 54 Translucides: 73 71 70 72			

POIGNÉE ALUMINIUM THERMOLAQUÉ 19 22 44 45 60 36 55 57 48 49 56 50 54 83	POIGNÉE BOIS CH (chêne)	SANGLE 01 24 27
BOX FEUTRE F08 F18 F19 F15 F10 F03 F13 F05	ÉTIQUETTE 01 24	POT À CRAYONS Opaques: 01 24 54 Translucides: 73 71 70 72



Un mariage réussi entre les patères en Hêtre Naturel verni et la structure en Acier thermolaqué.



STRUCTURE ACIER THERMOLAQUÉ

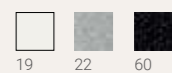

PATÈRES BOIS



Patère L 8 x H 12,6 cm. Charge maximum 9 kg



Patère Magnétique Références
OLEA MA



Portemanteaux Ø 34 x H 172 cm

Portemanteaux 6 patères	OLEA 6
Portemanteaux 6 patères avec porte-parapluie	OLEA 6 PP

Patères L 12,6 x H 6,6 x P 8,5 cm

	Patère Magnétique	Références
	2 Patères	SW MA
	3 Patères	SW M2
	5 Patères	SW M3
		SW M5

Portemanteaux H 166 cm, socle Ø 34 cm



6 patères	SW A6
6 patères, porte-parapluie	SW A6 PP
6 patères orientables, mât bi-matière	SW B6
6 patères orientables, mât bi-matière avec porte-parapluie	SW B6 PP

STRUCTURE
ACIER THERMOLAQUÉ



PATÈRES BOIS

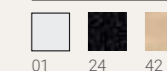

structure finition 19 ou 60
avec patères 42



Autres combinaisons :
délai 3 semaines



Grand classique de l'univers Manade, ALOÈS est une gamme ludique de portemanteaux à décliner selon vos envies dans une large palette de couleurs acier (structure) et bois (patères).

STRUCTURE ACIER THERMOLAQUÉ

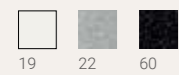

PATÈRES BOIS



structure finition 19, 22 ou 60 avec patères 42

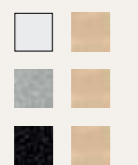

Autres combinaisons : délai 3 semaines

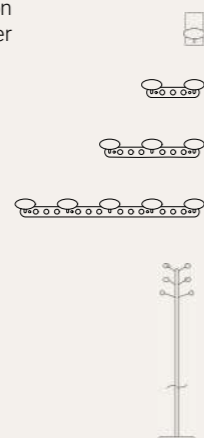

Patères

	Références
Patère Magnétique L 8 x H 12,6 cm	ALOES MA
2 Patères Murales L 25 x H 7 cm	ALOES M2
3 Patères Murales L 42 x H 7 cm	ALOES M3
5 Patères Murales L 76 x H 7 cm	ALOES M5

Portemanteaux H 170 cm, socle Ø 36 cm

6 patères avec porte-parapluie, mât monobloc	ALOES MB
--	----------



Vestiaire acoustique H 163 x L 100 x P 59 cm

Vestiaire sur roulettes	KARAVAN
-------------------------	---------

Cintres Montparnasse

Lot de 6 cintres	MP C6 G
------------------	---------

Vestiaire mobile en feutre PET absorbant épaisseur 12 mm. Armature en acier thermolaqué. Tablette en feutre PET.

PAROI

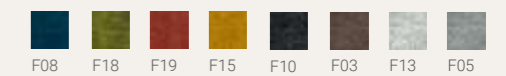

STRUCTURE

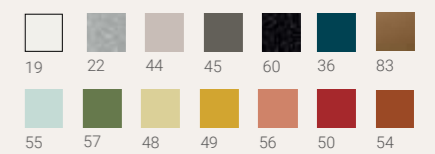

Délai 4 semaines

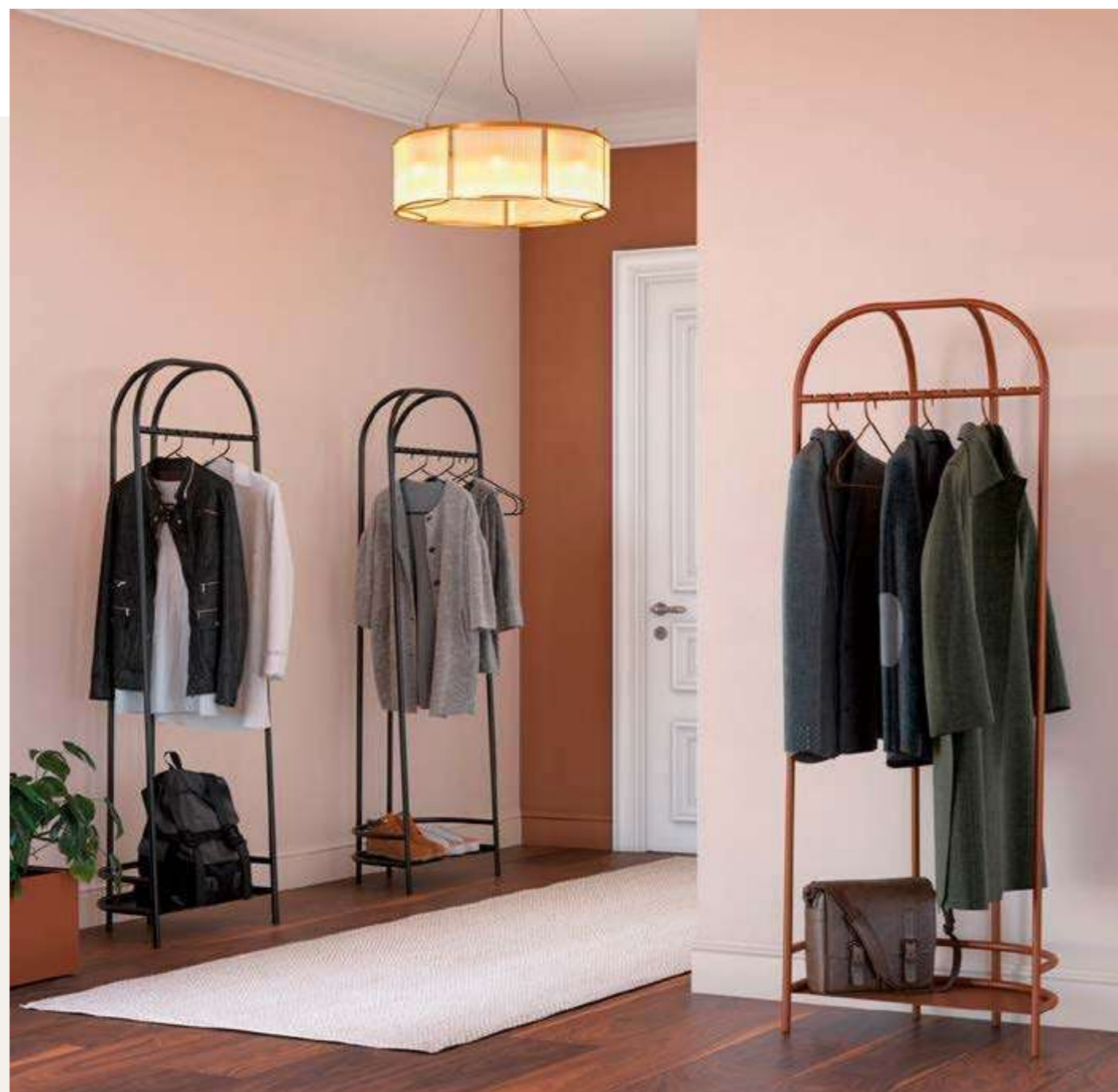

Les lignes de Montparnasse, inspirées de l'architecture industrielle, dessinent les contours d'un objet au charme intemporel. Sa structure légère, en tube d'acier cintré, habille tous les intérieurs, de l'open space le plus épuré aux ambiances les plus typées. Il reçoit 12 cintres, positionnés dans les encoches. La plateforme en tôle perforée allie finesse et robustesse.

ACIER THERMOLAQUÉ



60

Autres finitions délai 4 semaines

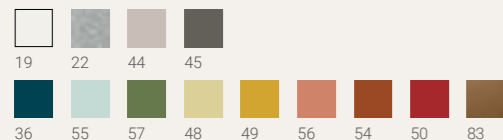

Vestiaire



Vestiaire avec tablette inférieure
L 62 x H 171 x P 35 cm

Références

MP V

Cintres



Lot de 6 cintres
Capacité vestiaire : 12 cintres

MP C6 G





Patères

Références

-  Patère Magnétique L 10 x H 13 x P 6 cm YIN MA
-  1 Patère Murale L 10 x H 6 x P 6 cm YIN M1
-  2 Patères Murales L 28 x H 6 x P 6 cm YIN M2
-  3 Patères Murales L 46 x H 6 x P 6 cm YIN M3
-  5 Patères Murales L 82 x H 7 cm YIN M5

Portemanteaux H 160 cm, socle Ø 34 cm

-  5 patères YIN
-  5 patères avec porte-parapluie YIN PP

L'histoire du portemanteau Yin est celle d'une belle rencontre. Sous le crayon d'Emmanuel Gallina, la tôle d'acier prend la forme d'un objet finement ouvragé en 3 dimensions, grâce à notre expertise du travail de l'acier.



STRUCTURE ACIER THERMOLAQUÉ



caissons



Mobiles EVO
Métal p.146



Mobiles Métal p.148



Compact Métal p.148



Fixes Métal p.150



Mobiles EVO
Bois p.152



Mobiles & Fixes
Bois p.154



Compact
Bois p.154

classeurs latéraux



Classeurs Bois
p.156

niche et desserte



Niches Bois
p.158



Desserte Bois
p.159



Casiers Bois
p.160

armoires



Portes Battantes
Bois p.164



Portes Battantes
Acier p.170



Portes Coulissantes
Acier p.174



Rideaux
p.176



Rehausses
Bibliothèques p.180



Options Armoires
Acier p.182

étagères



Arnage p.186

CAISSONS EVO métal



Dossiers suspendus



Effets personnels



Plumier intégré

Caissons Evo métal

2 versions : 2 tiroirs, 3 tiroirs.

Réalisés en tôle d'Acier ép. 8/10e peint époxy. Ouverture des tiroirs avec préhension latérale. Tiroirs Acier haute résistance à double paroi (glissières invisibles).

Glissières à billes sur tiroirs pour dossiers suspendus ou effets personnels et à galets sur tiroirs plats.

Ouverture à 100% sur les tiroirs pour dossiers suspendus, résistance 45kg.

Ouverture 80% sur les tiroirs plats, résistance 35 kg.

Équipés d'un plumier et d'une 5ème roulette anti-basculement (sauf Caisson Mobile 3 tiroirs).

Ouverture sélective des tiroirs.

Fermeture à clé pliante, munie d'une serrure interchangeable (passe sur demande).

Référence



Caisson mobile 3 tiroirs

L 42,2 x P 54,2 x H 53,5 cm

CM EVO 3T



Caisson mobile 2 tiroirs

L 42,2 x P 54,2 x H 53,5 cm

CM EVO 2T

Options :

Clé passe

CLE PASS

Clé barillet

CLE BARILLET

Serrure

SERRURE CAISSONS

Top de caisson

IDCE EVO 53

Coussin d'assise Bondai

CM EVO AST 25 B

Coussin d'assise AC/TN

CM EVO AST 25 AC ou TN

Coussin d'assise ST/STM

CM EVO AST 25 ST ou STM

Délai 4 semaines

ASSISE TISSU



TOP BOIS

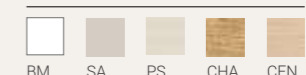

CORPS ACIER



Voir nuancier en fin de catalogue



3 ans GARANTIE



CAISSONS MOBILES *métal*



CAISSON COMPACT *métal*



3 versions : 2 tiroirs, 3 tiroirs ou Compact.
 Réalisés en tôle d'Acier ép. 8/10e peint époxy. Ouverture des tiroirs avec préhension latérale.
 Tiroirs Acier haute résistance à double paroi (glissières invisibles, sauf Caisson Compact).
 Glissières à billes sur tous les tiroirs avec amortisseur de fermeture. Tirette-plumier sur Caisson Compact.
 Ouverture à 100% sur les tiroirs pour dossiers suspendus et Caisson Compact, résistance 45kg.
 Ouverture 80% sur les tiroirs plats, résistance 35 kg.
 Équipés d'un plumier et d'une 5ème roulette anti-basculement (sauf Caisson Mobile 3 tiroirs).
 Ouverture sélective des tiroirs sur tous les Caissons (Sauf Caisson Compact 1 tiroir).
 Fermeture à clé pliante, serrure interchangeable (passe sur demande).

Caisson compact métal

Référence

A Caisson mobile Compact

L 32 x P 54 x H 54 cm. Faible encombrement. Dimensions utiles du grand tiroir : L 23 x P 49 x H 25 cm, équipé en partie inférieure d'un châssis permettant soit de classer vos dossiers suspendus, soit de ranger vos effets personnels.

CMF 32

Coussin d'assise Tissu pour Caisson Mobile Compact

Largeur 32 cm. Mousse ép. 3 cm, tapissée de tissu (voir nuancier en fin de catalogue).

Coussin d'assise Bondai

CMF 32 AST 30 B

Coussin d'assise Atlantic / Tonal

CMF 32 AST 30 AC ou TN

Coussin d'assise Step / Step Mélange

CMF 32 AST 30 ST ou STM

Caissons mobiles métal

Référence

B Caisson mobile 2 tiroirs

L 42 x P 54 x H 54 cm. 2 tiroirs dont 1 pour dossiers suspendus ou effets personnels. Plumier intégré. 5ème roulette.

CMF 2T

C Caisson mobile 3 tiroirs

L 42 x P 54 x H 54 cm. 3 tiroirs plats. Plumier intégré.

CMF 3T

Coussin d'assise Tissu pour Caisson 2 et 3 tiroirs

Largeur 42 cm. Mousse ép. 3 cm, tapissé de tissu (voir nuancier en fin de catalogue).

Coussin d'assise Bondai

CMF AST 30 B

Coussin d'assise Atlantic / Tonal

CMF AST 30 AC ou TN

Coussin d'assise Step / Step Mélange

CMF AST 30 ST ou STM

Top de finition Bois pour Caisson 2 et 3 tiroirs

Largeur 42 cm. Stratifié ép. 25 mm

IDCE 54

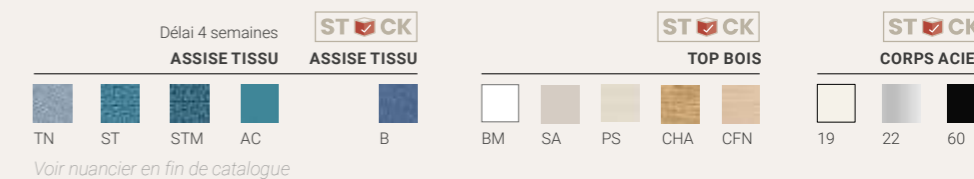

3 ans



CAISSONS FIXES *métal*



A



B

Caissons fixes métal

2 profondeurs sont proposées : 60 ou 80 cm. Disponibles dans 3 finitions. Réalisés en tôle d'Acier épaisseur 8/10e peint époxy. Ouverture des tiroirs avec préhension latérale. Tiroirs Acier haute résistance à double paroi (glissières à billes, invisibles). Ouverture 100 % sur les tiroirs pour dossiers suspendus, résistance 45 kg. Ouverture 80 % sur les tiroirs plats, résistance 35 kg. Équipés d'un plumier et d'une 5ème roulette anti basculement. Ouverture sélective des tiroirs sur tous les Caissons. Fermeture à clé pliante, serrure interchangeable (passe sur demande).

Référence

A Caisson Hauteur de Bureau profondeur 60 cm *

L 42 x P 54 x H 70,5 cm. 3 tiroirs dont 1 pour dossiers suspendus. Sur vérins réglables. Plumier intégré. 5ème roulette.

CHBF 60 3T

Tops de finition pour Caissons indépendants 60 cm

Pour les gammes : ÉLISE+, TÉOS, PREM'S et ASKA. Stratifié ép. 25 mm

IDCE 60

Pour la gamme TIM+. Stratifié ép. 30 mm

TI TDC 60

B Caisson Hauteur de Bureau profondeur 80 cm *

L 42 x P 76 x H 70,5 cm. 3 tiroirs dont 1 pour dossiers suspendus. Sur vérins réglables. Plumier intégré. 5ème roulette.

CHBF 80 3T

Tops de finition pour Caissons indépendants 80 cm

Pour les gammes : ÉLISE+, TÉOS, PREM'S et ASKA. Stratifié ép.25 mm

IDCE 80

Pour la gamme TIM+. Stratifié ép. 30 mm

TI TDC 80

Pour les gammes : TIM'UP et AVÈNE. Stratifié ép.36 mm

TU TDC 80

* Dessus de Caisson perforé (4 trous) pour la fixation des Retours ou des Tops.

3 GARANTIE
ans



STOCK
TOP BOIS

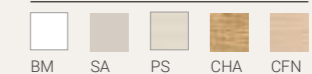

STOCK
CORPS ACIER

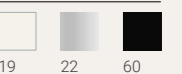





Caissons Evo bois

Les Caissons Bois Mé laminé sont parfaitement coordonnés aux gammes de bureaux et classement.
Disponibles dans 5 finitions, leur conception monobloc vous garantit un niveau de qualité élevé.
Réalisés en Mé laminé ép. 19 mm.
Ouverture des tiroirs avec préhension frontale grâce à des poignées injectées.
Tiroirs Acier haute résistance à double paroi (glissières à billes pour les tiroirs dossiers suspendus ou effets personnels et à galets pour tiroirs plats).
Ouverture 100 % sur les tiroirs pour dossiers suspendus, résistance 45 kg.
Ouverture 80 % sur les tiroirs plats, résistance 35 kg.
Équipés d'un plumier et d'une 5ème roulette anti-basculement (sauf Réf. CMBL 3T).
Ouverture sélective des tiroirs sur tous les Caissons.
Fermeture à clé pliante et serrure interchangeable (passe sur demande).

Référence

 **Caisson mobile 3 tiroirs**
L 42 x P 56 x H 58,5 cm CMBL EVO 3T

 **Caisson mobile 2 tiroirs**
L 42 x P 56 x H 58,5 cm CMBL EVO 2T

Option

Clé passe	CLE PASS
Clé barillet	CLE BARILLET
Serrure	SERRURE CAISSONS
Coussin d'assise Bondai	CMBL EVO AST 25 B
Coussin d'assise AC / TN	CMBL EVO AST 25 AC ou TN
Coussin d'assise ST / STM	CMBL EVO AST 25 ST ou STM



















Effets personnels



Plumier intégré

Délai 4 semaines 

ASSISE TISSU					CORPS & TOP BOIS					CORPS BOS					
															
TN	ST	STM	AC	B	BM	SA	PS	CHA	CFN	BM	SA	PS	CHA	CFN	NO

Voir nuancier en fin de catalogue

CAISSONS FIXES & MOBILES *bois*



CAISSON COMPACT *bois*



Les Caissons Bois sont parfaitement coordonnés aux gammes de bureaux. Disponibles dans 5 finitions, leur conception monobloc vous garantit un niveau de qualité élevé. Réalisés en Mélaminé épaisseur 19 mm. Ouverture des tiroirs avec préhension frontale grâce à des poignées en Aluminium. Tiroirs Acier haute résistance à double paroi (glissières à billes avec amortisseurs de fermeture, invisibles). Ouverture 100 % sur les tiroirs pour dossiers suspendus ou effets personnels, résistance 45 kg. Ouverture 80 % sur les tiroirs plats, résistance 35 kg. Équipés d'un plumier et d'une 5ème roulette anti-basculement (sauf Réf. CMBL 3T). Ouverture sélective des tiroirs sur tous les Caissons. Fermeture à clé pliante, munie d'une serrure interchangeable (passe sur demande).

Poignées Line Noir à l'unité
réf. CB LINE NO : 4 € HT

Caisson compact bois

Référence

A Caisson mobile Compact Bois

L 32 x P 56 x H 48,5 cm. Faible encombrement. Dimensions utiles : L 23 x P 49 x H 25 cm. Équipé en partie inférieure d'un châssis permettant soit de classer les dossiers suspendus, soit de ranger vos effets personnels.

CMBL 32 1T

Option Coussin d'assise Tissu

Largeur 32 cm, mousse épaisseur 3 cm, tapissée de tissu (voir nuancier en fin de catalogue).

Coussin d'assise Bondai

CMBL 32 AST 30 B

Coussin d'assise AC / TN

CMBL 32 AST 30 AC ou TN

Coussin d'assise ST / STM

CMBL 32 AST 30 ST ou STM

Caissons mobiles bois

Référence

B Caisson mobile 2 tiroirs

L 42 x P 56 x H 58,5 cm. 2 tiroirs dont 1 pour dossiers suspendus.

CMBL 2T

C Caisson mobile 3 tiroirs

L 42 x P 56 x H 58,5 cm. 3 tiroirs plats. Plumier intégré.

CMBL 3T

Option Coussin d'assise Tissu

Largeur 42 cm. Mousse ép. 3 cm, tapissée de tissu (voir nuancier en fin de catalogue).

CMBL AST 30 B

CMBL AST 30 AC ou TN

CMBL AST 30 ST ou STM

Caissons hauteur bureau bois

Référence

D Caisson Hauteur de Bureau profondeur 60 cm *

L 42 x P 54 x H 70,5 cm. 3 tiroirs dont 1 pour dossiers suspendus. Sur vérins réglables.

CHBBL 60 3T

Tops de finition pour Caissons indépendants 60 cm

Pour les gammes : ÉLISE+, TÉOS, PREM'S et ASKA. Stratifié épaisseur 25 mm

IDCE 60

Pour la gamme TIM+. Stratifié épaisseur 30 mm

TI TDC 60

E Caisson Hauteur de Bureau profondeur 80 cm *

L 42 x P 76 x H 70,5 cm. 3 tiroirs dont 1 pour dossiers suspendus. Sur vérins réglables.

CHBBL 80 3T

Tops de finition pour Caissons indépendants 80 cm

Pour les gammes : ÉLISE+, TÉOS, PREM'S et ASKA. Stratifié épaisseur 25 mm

IDCE 80

Pour la gamme TIM+. Stratifié épaisseur 30 mm

TI TDC 80

Pour les gammes : TIM'UP et AVÈNE. Stratifié épaisseur 36 mm

TU TDC 80

* Dessus de Caisson perforé (4 trous) pour la fixation des Retours ou des Tops.

Délai 4 semaines

ST[®]CK

ASSISE TISSU

ASSISE TISSU

ST[®]CK

CORPS & TOP BOIS

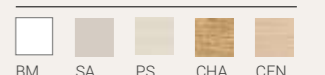
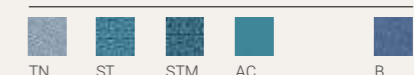

Voir nuancier en fin de catalogue



3 ans GARANTIE



CLASSEURS LATÉRAUX *bois*



Tablette supérieure métal

A

B

Ouverture droite
ou gauche grâce
à son dos réversible

Classeurs latéraux bois

2 hauteurs sont proposées : H 115 cm pour un maximum de rangement ou H 73 cm pour augmenter la surface de votre plan de travail.
Réalisé en Méla miné épaisseur 12, 19 et 25 mm.
Corps du Classeur en finition Argent (AR), Blanc (BM) ou Noir (NO).
Façade proposée dans 6 finitions avec poignée en Aluminium.
Ouverture 100 % du bloc tiroir, résistance 60 kg.
Glissières à billes invisibles avec guides téflon et 5ème roulette anti basculement.
Équipé de 2 tablettes Métal pour dossiers suspendus et 1 socle Méla miné.
Fermeture à clé pliante et serrure interchangeable à passe (sur demande).
Vérins réglables.

Référence

A Classeur latéral hauteur bureau *

L 45 x P 80 x H 70,5 cm

CBTHB 1T

Tops de finition pour Classeur latéral hauteur bureau

Pour les gammes : ÉLISE+, TÉOS, PREM'S et ASKA. Stratifié épaisseur 25 mm

IDCE 80 45

Pour la gamme TIM+. Stratifié épaisseur 30 mm

TI TDC 80 45

Pour la gamme TIM'UP et AVÈNE. Stratifié épaisseur 36 mm

TU TDC 80 45

B Classeur latéral hauteur 115 cm

L 45 x P 80 x H 115 cm.

Tablette supérieure Métal pour classeur H 115 cm

Pour dossiers suspendus

CBT TM MOD

* Dessus de Classeur perforé (4 trous) pour la fixation des Tops.



GARANTIE
3 ans



FAÇADE DE TIROIRS BOIS

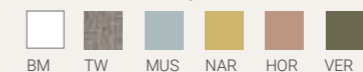

TOP BOIS

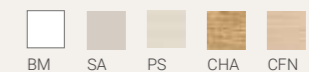

CORPS BOIS

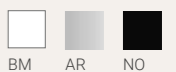

NICHE bois



DESSERTTE bois



Niche Bois

La Niche Bois permet un rangement au-dessus ou juxtaposé au poste de travail. Une dimension unique, L 80 x P 45 x H 46.5 cm, pouvant s'adapter sur nos meubles en profondeur 80 cm : un classeur latéral hauteur bureau, un caisson hauteur bureau ou une dessertte.

Hauteur utile de la niche 41,5 cm.

En mélaminé épaisseur 25 mm.

Pour commander, précisez la finition du dessous puis celle du dessus/côtés et dos.

Références

L 80 X P 45 X H 46.5 cm
La Niche comprend le dessus, le dessous, les côtés et le dos.

L 80 CHBBN 80



Délai 4 semaines

NICHE BOIS

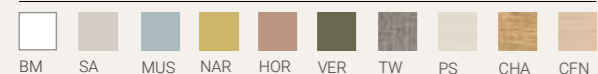

3 GARANTIE ans



Desserte Bois

Chaque compartiment est équipé d'une serrure. Réalisée en Mélaminé épaisseur 19 mm. Composée d'une porte battante avec sa tablette et d'un bloc de 3 tiroirs simples avec serrure centralisée. 5 finitions Bois au choix (monocouleur). Délai 4 semaines.

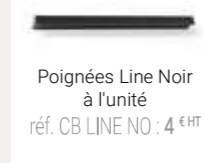

Références

L 84 X P 51 X H 57.5 cm

3 Tiroirs DI 51 3T

3 GARANTIE ans



Délai 4 semaines

DESSERTTE BOIS

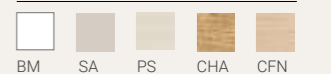















Casiers

Cette gamme de casiers est parfaitement coordonnée aux armoires bois à portes battantes, voir page suivante.
En Mélangé épaisseur 25, 19 et 16 mm.
Les portes sont équipées de serrures à clé pliante (barillet interchangeable et passe sur demande). Porte-étiquette intégré.
Top de finition : 3 dimensions, à commander impérativement selon le nombre de colonnes juxtaposées.
3 finitions de corps et 10 finitions de portes et tops au choix.
Dimensions utiles d'un casier L 46 x P 41 x H 46 cm, d'un casier double L 46 x P 41 x H 93 cm.



Porte-étiquette
En Acier Argent

	Référence
 Colonne 2 casiers L 50 x P 45 x H 101 cm	ABCA 101 2P
 Colonne 1 casier double L 50 x P 45 x H 101 cm	ABCA 101 1P
 Colonne 3 casiers L 50 x P 45 x H 149 cm	ABCA 149 3P
 Colonne 1 porte et 2 tablettes Pour Vestiaire ajouter l'option Tringle L 50 x P 45 x H 149 cm	ABCA 149 1P
 Colonne 1 casier + 1 casier double L 50 x P 45 x H 149 cm	ABCA 149 2P
 Colonne 4 casiers L 50 x P 45 x H 197 cm	ABCA 197 4P
 Colonne 2 casiers + 1 casier double L 50 x P 45 x H 197 cm	ABCA 197 3P
 Colonne 1 casier + 1 porte et 2 tablettes Pour Vestiaire ajouter l'option Tringle L 50 x P 45 x H 197 cm	ABCA 197 2P
 Colonne 2 casiers doubles L 50 x P 45 x H 197 cm	ABCA 197 2PG
 Colonne 1 porte et 3 tablettes Pour Vestiaire ajouter l'option Tringle L 50 x P 45 x H 197 cm	ABCA 197 1P

Options

	Référence
Cintres	FILO S G
Tringle (porte-cintres)	AB TRINGLE
Tablettes	ABCA TAB

Serrure à code

En métal finition Argent : L 86 x H24 mm.
Délai 4 semaines.



Référence

ABCA SC1

Tops de finition

A commander impérativement en fonction du nombre de colonnes juxtaposées. En Stratifié, ép. 25 mm

Référence

1 colonne (L 50 cm)	ABCA TOP 50
2 colonnes (L 100 cm)	ABCA TOP 100
3 colonnes (L 150 cm)	ABCA TOP 150



CORPS BOIS

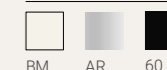

PORTES ET TOPS BOIS









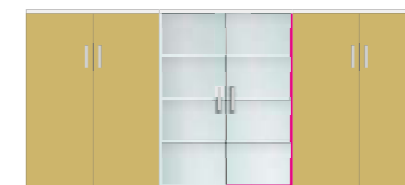
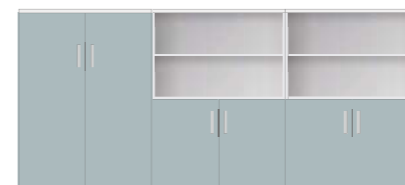

















Propositions de Configurations



Réalisées en panneaux épaisseur 19 et 25 mm. Corps des armoires en finition Argent, Blanc.
Tops et portes en Mélaminé proposés dans 10 finitions. Poignées en Aluminium.
Tablettes en Mélaminé épaisseur 25 mm. Tablettes Métal pour dossiers suspendus.
Charnières de très haute qualité avec amortisseurs de fermeture.
Portes vitrées en Verre "Sécurité" translucide ép. 6 mm.
Vérins réglables de l'intérieur et serrure de sécurité (passe sur demande).

		Référence
Armoires		
H 197 x P 45, 6 niveaux (5 tablettes)		
	L 800 bois	ABA 08 1B
	L 800 métal	ABA 08 1M
	L 1000 bois	ABA 10 1B
	L 1000 métal	ABA 10 1M
	L 1200 métal	ABA 12 1M
H 197 x P 45, 6 niveaux (5 tablettes)		
	L 800 bois	ABA 08 2B
	L 800 métal	ABA 08 2M
	L 1000 bois	ABA 10 2B
	L 1000 métal	ABA 10 2M
	L 1200 métal	ABA 12 2M
H 197 x P 45, 6 niveaux (4 tablettes)		
	L 800 bois	ABA 08 3B
	L 800 métal	ABA 08 3M
	L 1000 bois	ABA 10 3B
	L 1000 métal	ABA 10 3M
H 197 x P 45, 6 niveaux (4 tablettes)		
	L 800 bois	ABA 08 6B
	L 800 métal	ABA 08 6M
	L 1000 bois	ABA 10 6B
	L 1000 métal	ABA 10 6M
Vestiaire		
H 197 x P 45, 2 tablettes. Porte cintres		
	L 50	ABA 05 1

		Référence
Armoirettes		
H 166 x P 45, 5 niveaux (4 tablettes)		
	L 800 bois	ABB 08 1B
	L 800 métal	ABB 08 1M
	L 100 bois	ABB 10 1B
	L 100 métal	ABB 10 1M
H 166 x P 45, 5 niveaux (4 tablettes)		
	L 800 bois	ABB 08 2B
	L 800 métal	ABB 08 2M
	L 100 bois	ABB 10 2B
	L 100 métal	ABB 10 2M
H 166 x P 45, 5 niveaux (3 tablettes)		
	L 800 bois	ABB 08 3B
	L 800 métal	ABB 08 3M
	L 100 bois	ABB 10 3B
	L 100 métal	ABB 10 3M
H 166 x P 45, 5 niveaux (3 tablettes)		
	L 800 bois	ABB 08 6B
	L 800 métal	ABB 08 6M
	L 100 bois	ABB 10 6B
	L 100 métal	ABB 10 6M
Armoirettes		
H 133 x P 45, 4 niveaux (3 tablettes)		
	L 800 bois	ABE 08 1B
	L 800 métal	ABE 08 1M
	L 100 bois	ABE 10 1B
	L 100 métal	ABE 10 1M
H 133 x P 45, 4 niveaux (3 tablettes)		
	L 800 bois	ABE 08 2B
	L 800 métal	ABE 08 2M
	L 100 bois	ABE 10 2B
	L 100 métal	ABE 10 2M
H 133 x P 45, 4 niveaux (2 tablettes)		
	L 800 bois	ABE 08 3B
	L 800 métal	ABE 08 3M
	L 100 bois	ABE 10 3B
	L 100 métal	ABE 10 3M
H 133 x P 45, 4 niveaux (3 tablettes)		
	L 800 bois	ABE 08 7B
	L 800 métal	ABE 08 7M
	L 100 bois	ABE 10 7B
	L 100 métal	ABE 10 7M

		Référence
Comptoirs		
H 101 x P 45, 3 niveaux (2 tablettes)		
	L 800 bois	ABC 08 1B
	L 800 métal	ABC 08 1M
	L 100 bois	ABC 10 1B
	L 100 métal	ABC 10 1M
	L 120 métal	ABC 12 1M
H 101 x P 45, 3 niveaux (2 tablettes)		
	L 800 bois	ABC 08 2B
	L 800 métal	ABC 08 2M
	L 100 bois	ABC 10 2B
	L 100 métal	ABC 10 2M
	L 120 métal	ABC 12 2M
H 101 x P 45 (1), 3 niveaux (1 tablette)		
	L 800 bois	ABC 08 3B
	L 800 métal	ABC 08 3M
	L 100 bois	ABC 10 3B
	L 100 métal	ABC 10 3M
H 101 x P 45, 3 niveaux (2 tablettes)		
	L 800 bois	ABC 08 5B
	L 800 métal	ABC 08 5M
	L 100 bois	ABC 10 5B
	L 100 métal	ABC 10 5M
Dessertes		
H 71 x P 45, 2 niveaux (1 tablette)		
	L 800 bois	ABD 08 1B
	L 800 métal	ABD 08 1M
	L 100 bois	ABD 10 1B
	L 100 métal	ABD 10 1M
H 71 x P 45, 2 niveaux (1 tablette)		
	L 800 bois	ABD 08 2B
	L 800 métal	ABD 08 2M
	L 100 bois	ABD 10 2B
	L 100 métal	ABD 10 2M
Niches pour dessertes L 80 x P 45		
	Top intermédiaire 25 mm	ABN 08 25
	Top intermédiaire 30 mm	ABN 08 30
	Top intermédiaire 36 mm	ABN 08 36



Châssis télescopique

Pour intérieur d'armoires à portes battantes

Pour largeur 80 cm, L 69 cm	AB CT 08
Pour largeur 100 cm, L 89 cm	AB CT 10



Tablettes supplémentaires

Pour largeur 80 cm (bois)	AB 1T 08
Pour largeur 100 cm (bois)	AB 1T 10
Pour largeur 80 cm (métal)	AB TM 08
Pour largeur 100 cm (métal)	AB TM 10
Pour largeur 120 cm (métal)	AB TM 12

Vérins hauts

Pour les dessertes ou meubles installés en bout de bureau.

Jeu de 4 vérins, hauteur 60 mm	AB VERIN H
--------------------------------	------------



Réglage aisé des vérins par l'intérieur ou l'extérieur.



Serrure de sécurité 2 points. Passe sur demande.



CORPS BOIS PORTES ET TOPS BOIS

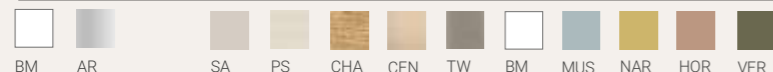

ARMOIRES ACIER PORTES BATTANTES *bois & acier*



5 ans GARANTIE



PORTES BATTANTES
armoires acier

Corps monobloc en acier thermolaqué.
 Portes battantes en acier thermolaqué ou en mélaminé.
 Portes avec amortisseurs. Fond plat et vérins de réglage.
 En option : choix de poignées, tops et dos acoustiques, rehausse bibliothèque.
 Profondeur 452 mm sur l'ensemble des armoires.
 Pour commander vos armoires, choisissez la référence et ajoutez dans l'ordre, la finition du corps puis des portes.

	Portes	Référence
Armoires		
H 1980 mm, 4 tablettes , 5 niveaux de boîtes ou DS, 4 niveaux de Classeurs		
	L 800 (utile 732 mm)	bois AM PBB 08
	L 800 (utile 732 mm)	acier AM PBM 08
	L 1000 (utile 932 mm)	bois AM PBB 10
	L 1000 (utile 932 mm)	acier AM PBM 10
H 1600 mm, 3 tablettes , 4 niveaux de boîtes ou DS, 3 niveaux de Classeurs		
	L 800 (utile 732 mm)	bois BM PBB 08
	L 800 (utile 732 mm)	acier BM PBM 08
	L 1000 (utile 932 mm)	bois BM PBB 10
	L 1000 (utile 932 mm)	acier BM PBM 10
Armoirettes		
H 1350 mm, 3 tablettes , 4 niveaux de boîtes ou DS, 3 niveaux de Classeurs		
	L 800 (utile 732 mm)	bois BBM PBB 08
	L 800 (utile 732 mm)	acier BBM PBM 08
	L 1000 (utile 932 mm)	bois BBM PBB 10
	L 1000 (utile 932 mm)	acier BBM PBM 10
H 1430 mm, 3 tablettes , 4 niveaux de boîtes ou DS, 3 niveaux de Classeurs		
	L 800 (utile 732 mm)	bois BN PBB 08
	L 800 (utile 732 mm)	acier BN PBM 08
	L 1000 (utile 932 mm)	bois BN PBB 10
	L 1000 (utile 932 mm)	acier BN PBM 10
H 1430 mm, avec niche intégrée 2 tablettes*, 3 niveaux de boîtes ou DS, 2 niveaux de Classeurs		
	L 800 (utile 732 mm)	bois BNI PBB 08
	L 800 (utile 732 mm)	acier BNI PBM 08
	L 1000 (utile 932 mm)	bois BNI PBB 10
	L 1000 (utile 932 mm)	acier BNI PBM 10
Comptoirs		
H 1140 mm, 2 tablettes , 3 niveaux de boîtes ou DS, 2 niveaux de Classeurs		
	L 800 (utile 732 mm)	bois CCM PBB 08
	L 800 (utile 732 mm)	acier CCM PBM 08
	L 1000 (utile 932 mm)	bois CCM PBB 10
	L 1000 (utile 932 mm)	acier CCM PBM 10
H 1020 mm, 2 tablettes , 3 niveaux de boîtes ou DS, 2 niveaux de Classeurs		
	L 800 (utile 732 mm)	bois CM PBB 08
	L 800 (utile 732 mm)	acier CM PBM 08
	L 1000 (utile 932 mm)	bois CM PBB 10
	L 1000 (utile 932 mm)	acier CM PBM 10
Dessertes		
H 705 mm, 1 tablette , 2 niveaux de boîtes ou DS, 1 niveau de Classeurs		
	L 800 (utile 732 mm)	bois DM PBB 08
	L 800 (utile 732 mm)	acier DM PBM 08
	L 1000 (utile 932 mm)	bois DM PBB 10
	L 1000 (utile 932 mm)	acier DM PBM 10
Niches (optionnelles)		
H 410 mm , (H utile 331 mm) Niche ouverte 2 faces ou 1 face*		
	L 800 (utile 732 mm)	acier AMN 08
	L 1000 (utile 932 mm)	acier AMN 10

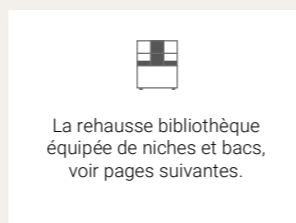

PORTES BATTANTES
armoires acier

POIGNÉES *uniquement pour les armoires portes battantes corps acier*

Poignées en option compatibles avec les armoires acoustiques et les armoires portes battantes.

Line

en option
Réf. AB LINE*
aluminium

Longueur : 200 mm
Profondeur : 20 mm
Entraxe : 160 mm

Tailor

en option
Réf. AB TAILOR*
aluminium

Longueur : 182 mm
Profondeur : 33 mm
Entraxe : 160 mm

Wood

en option
Réf. AB WOOD
chêne

Longueur : 220 mm
Profondeur : 32 mm
Entraxe : 160 mm

Hifi

en option
Réf. AB HIFI*
aluminium

Ø 38 mm
Profondeur : 30 mm

Minimal

en option
Réf. AB MINIMAL*
zamak

Longueur : 170 mm
Profondeur : 28 mm
Entraxe : 160 mm

Loop

en option
Réf. AB LOOP*
cuir

Longueur : 70 mm
Profondeur : 22 mm

	Référence
LINE	POI LINE
TAILOR	POI TAILOR
HIFI	POI HIFI
WOOD	POI WOOD
MINIMAL	POI MINIMAL
LOOP	POI LOOP



Délai 4 semaines

CORPS ACIER

19 22 60

Délai 4 semaines

PORTES BOIS

PS TW CFN CHA BM SA MUS NAR HOR VER

PORTES COULISSANTES *feutre, bois & acier*



La rehausse bibliothèque équipée de niches et bacs, voir pages suivantes.

Tops et dos acoustiques, en option. Voir pages suivantes.

Corps monobloc et portes coulissantes en acier, en bois Mélangé ou en feutre.
Poignée coordonnée au corps du meuble.
Fond plat et vérins de réglage.
En option : tops et dos acoustiques, rehausse bibliothèque.
Profondeur 430 mm sur l'ensemble des armoires.
Pour commander vos armoires, choisissez la référence et ajoutez dans l'ordre, la finition du corps puis des portes.

	Portes	Référence
Armoires		
H 1430 mm, 3 tablettes, 4 niveaux de boîtes ou DS, 3 niveaux de Classeur		
	L 800 (utile 732 mm) feutre	BNM PCF 08
	L 1000 (utile 932 mm) feutre	BNM PCF 10
	L 1200 (utile 1132 mm) feutre	BNM PCF 12
Comptoirs		
H 1140 mm, 2 tablettes, 3 niveaux de boîtes ou DS, 2 niveaux de Classeurs		
	L 800 (utile 732 mm) feutre	CCM PCF 08
	L 1000 (utile 932 mm) feutre	CCM PCF 10
	L 1000 (utile 932 mm) bois	CCM PCB 10
	L 1000 (utile 932 mm) acier	CCM PCM 10
	L 1200 (utile 1132 mm) feutre	CCM PCF 12
	L 1200 (utile 1132 mm) bois	CCM PCB 12
H 1020 mm, 2 tablettes, 3 niveaux de boîtes ou DS, 2 niveaux de Classeurs		
	L 800 (utile 732 mm) feutre	CM PCF 08
	L 1000 (utile 732 mm) feutre	CM PCF 10
	L 1000 (utile 732 mm) bois	CM PCB 10
	L 1000 (utile 732 mm) acier	CM PCM 10
	L 1200 (utile 1132 mm) feutre	CM PCF 12
	L 1200 (utile 1132 mm) bois	CM PCB 12
	L 1200 (utile 1132 mm) acier	CM PCM 12
	L 1600 (utile 1532 mm) feutre	CM PCF 16
Dessertes		
H 705 mm, 1 tablette, 2 niveaux de boîtes ou DS, 1 niveau de Classeurs		
	L 800 (utile 732 mm) feutre	DM PCF 08
	L 1000 (utile 932 mm) feutre	DM PCF 10
	L 1000 (utile 932 mm) bois	DM PCB 10
	L 1000 (utile 932 mm) acier	DM PCM 10
	L 1200 (utile 1132 mm) feutre	DM PCF 12
	L 1200 (utile 1132 mm) bois	DM PCB 12
	L 1200 (utile 1132 mm) acier	DM PCM 12
	L 1600 (utile 1532 mm) feutre	DM PCF 16
	L 1600 (utile 1532 mm) bois	DM PCB 16

1 E ER 10
ans



OEKO-TEX®
STANDARD 100

Délai 4 semaines

CORPS ET PORTES ACIER



Délai 4 semaines

PORTES FEUTRE

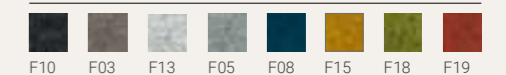

Délai 4 semaines

PORTES BOIS

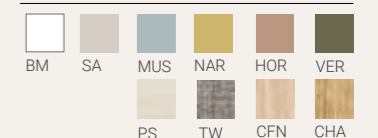



Corps monobloc en Acier revêtement époxy, profondeur 43 cm.
 Rideaux tri-lames avec charnières souples permettant un coulissement aisé et silencieux.
 Rideaux PVC M1 non feu ou Polypro M3 (sur demande), lame terminale en Acier.
 Les composants séparés des armoires (doublures, butées, rails de glissement) permettent de changer facilement un élément usagé ou endommagé.
 Pour commander vos armoires, choisissez la référence et ajoutez dans l'ordre, la finition du corps puis des rideaux.



	Référence	rideaux
Armoires		
H 1980 mm, 4 tablettes, 5 niveaux de boîtes ou DS, 4 niveaux de Classeurs		
L 600 (utile 492 mm)	AMR 06	uni
L 600 (utile 492 mm)	AMR 06	bois
L 800 (utile 640 mm)	AMR 08	uni
L 800 (utile 640 mm)	AMR 08	bois
L 1000 (utile 840 mm)	AMR 10	uni
L 1000 (utile 840 mm)	AMR 10	bois
L 1200 (utile 1040 mm)	AMR 12	uni
L 1200 (utile 1040 mm)	AMR 12	bois
Version 1/2 penderie : 1 tablette porte-cintre + 4 demi tablettes		
L 600 (utile 492 mm)	AMR 06 P	uni
L 600 (utile 492 mm)	AMR 06 P	bois
L 1200 (utile 1040 mm)	AMR 12 P	uni
L 1200 (utile 1040 mm)	AMR 12 P	bois
Armoires		
H 1600 mm, 3 tablettes, 4 niveaux de boîtes ou DS, 3 niveaux de Classeurs		
L 1000 (utile 840 mm)	BMR 10	uni
L 1000 (utile 840 mm)	BMR 10	bois
L 1200 (utile 1040 mm)	BMR 12	uni
L 1200 (utile 1040 mm)	BMR 12	bois
H 1300 mm, 3 tablettes, 4 niveaux de boîtes ou DS, 3 niveaux de Classeurs		
L 1000 (utile 840 mm)	BBMR 10	uni
L 1000 (utile 840 mm)	BBMR 10	bois
L 1200 (utile 1040 mm)	BBMR 12	uni
L 1200 (utile 1040 mm)	BBMR 12	bois
H 1430 mm, avec niche intégrée (1) 2 tablettes*, 3 niveaux de boîtes ou DS, 2 niveaux de Classeurs		
L 800 (utile 640 mm)	BCMRN 08	uni
L 800 (utile 640 mm)	BCMRN 08	bois
L 1000 (utile 840 mm)	BCMRN 10	uni
L 1000 (utile 840 mm)	BCMRN 10	bois
L 1200 (utile 1040 mm)	EMRN 12	uni
L 1200 (utile 1040 mm)	EMRN 12	bois
H 1430 mm, 3 tablettes, 4 niveaux de boîtes ou DS, 3 niveaux de Classeurs		
L 800 (utile 640 mm)	BCMR 08	uni
L 800 (utile 640 mm)	BCMR 08	bois
L 1000 (utile 840 mm)	BCMR 10	uni
L 1000 (utile 840 mm)	BCMR 10	bois
L 1200 (utile 1040 mm)	EMR 12	uni
L 1200 (utile 1040 mm)	EMR 12	bois

	Référence	rideaux
Comptoirs		
H 1140 mm, 2 tablettes, 3 niveaux de boîtes ou DS, 2 niveaux de Classeurs		
L 800 (utile 640 mm)	CCMR 08	bois
L 800 (utile 640 mm)	CCMR 08	acier
L 1000 (utile 840 mm)	CCMR 10	bois
L 1000 (utile 840 mm)	CCMR 10	acier
L 1200 (utile 1040 mm)	CCMR 12	bois
L 1200 (utile 1040 mm)	CCMR 12	acier
H 1020 mm, 2 tablettes (2), 3 niveaux de boîtes ou DS, 2 niveaux de Classeurs		
L 800 (utile 640 mm)	CMR 08	bois
L 800 (utile 640 mm)	CMR 08	acier
L 1000 (utile 840 mm)	CMR 10	bois
L 1000 (utile 840 mm)	CMR 10	acier
L 1200 (utile 1040 mm)	CMR 12	bois
L 1200 (utile 1040 mm)	CMR 12	acier
L 1200 (utile 1040 mm)	CMR 12	acier
L 1600 (utile 1440 mm)	CMR 16	bois
L 1600 (utile 1440 mm)	CMR 16	acier
Dessertes (3)		
H 705 mm, 1 tablette (2), 2 niveaux de boîtes ou DS, 1 niveau de Classeurs		
L 800 (utile 640 mm)	DMR 08	bois
L 800 (utile 640 mm)	DMR 08	acier
L 1000 (utile 840 mm)	DMR 10	bois
L 1000 (utile 840 mm)	DMR 10	acier
L 1200 (utile 1040 mm)	DMR 12	bois
L 1200 (utile 1040 mm)	DMR 12	acier
L 1600 (utile 1440 mm)	DMR 16	bois
L 1600 (utile 1440 mm)	DMR 16	acier
Rehausse		
H 500 mm, 1 niveau de boîtes ou DS		
L 1000 (utile 840 mm)	AMRH 10	bois
L 1000 (utile 840 mm)	AMRH 10	acier
L 1200 (utile 1040 mm)	AMRH 12	bois
L 1200 (utile 1040 mm)	AMRH 12	acier
Niches (optionnelles)		
H 410 mm, (H utile 331 mm)		
L 800 (utile 640 mm)	AMN 08	-
L 1000 (utile 840 mm)	AMN 10	-
L 1200 (utile 1040 mm)	AMN 12	-
Kit vérins (optionnels) (3)		
-	AMR VERINS	-

 La rehausse bibliothèque équipée de niches et bacs, voir pages suivantes.

Tops et dos acoustiques, en option.
 Voir pages suivantes.

Armoires en STOCK

Armoires et rideaux coordonnés
 Corps Blanc (19), rideaux Blanc BM
 Corps Argent (22), Rideaux Argent (AR)
 Corps Anthracite (27), Rideaux Anthracite (AN)
 Corps Noir (60), Rideaux Noir (NO)
 Autres finitions, délai 4 semaines.

	Références
Armoire H 1980 x L 1000 mm	AMR 10
Armoire H 1980 x L 1200 mm	AMR 12
Comptoir H 1020 x L 1000 mm	CMR 10
Comptoir H 1020 x L 1200 mm	CMR 12
Desserte H 705 x L 800 mm	DMR 08

(1) Partie inférieure identique à celui du comptoir H 1020 mm, niche intégrée H utile 365 mm en partie supérieure.
 (2) 2 tablettes par compartiment pour les L1600.
 (3) Pour les dessertes installées en bout de bureau, ajoutez impérativement un kit vérins

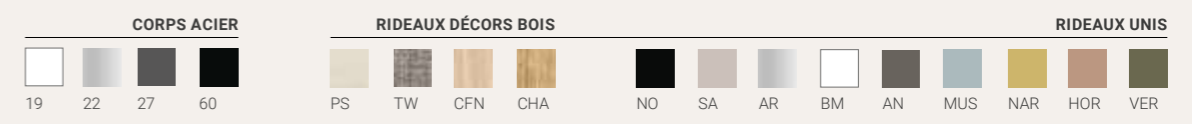

REHAUSSES BIBLIOTHÈQUES *uniquement pour les armoires corps acier*



BIBLIOTHÈQUE
rehausse acier

Rehausse bibliothèque composée de tubes de section carrée : 16 x 16 x ép. 1.5 mm.
Hauteur : 760 mm.
À positionner sur un meuble, équipé d'un top Stratifié.
Profondeur : 430 mm (utile 398 mm).

Référence

	L 800 mm 4 tablettes acier L 375,5	<i>BTM 800</i>
	Bac (optionnel)	<i>BACM 800</i>
	Niche de rangement (optionnelle)	<i>NIRM 800</i>
	L 1000 mm 4 tablettes acier L 475,5 mm	<i>BTM 1000</i>
	Bac (optionnel)	<i>BACM 1000</i>
	Niche de rangement (optionnelle)	<i>NIRM 1000</i>
	L 1200 mm 6 tablettes acier L 378 mm	<i>BTM 1200</i>
	Bac (optionnel)	<i>BACM 1200</i>
	Niche de rangement (optionnelle)	<i>NIRM 1200</i>
	L 1600 mm 8 tablettes acier L 379,5 mm	<i>BTM 1600</i>
	Bac (optionnel)	<i>BACM 1600</i>
	Niche de rangement (optionnelle)	<i>NIRM 1600</i>

1 E R 16
ans

Délai 4 semaines

STRUCTURE ACIER

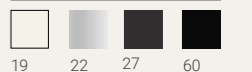

TOPS STRATIFIÉS uniquement pour les armoires corps Acier

Délais 4 semaines

Top épaisseur 12 mm



Top épaisseur 25 mm



Largeur (mm) Référence

Armoires portes coulissantes et Armoires à rideaux P 430 mm

ép. 25 mm	L 800	AMR TOP 08 25 ..
ép. 25 mm	L 1000	AMR TOP 10 25 ..
ép. 25 mm	L 1200	AMR TOP 12 25 ..
ép. 25 mm	L 1600	AMR TOP 16 25 ..
ép. 12 mm	L 800	AMR TOP 08 12 ..
ép. 12 mm	L 1000	AMR TOP 10 12 ..
ép. 12 mm	L 1200	AMR TOP 12 12 ..

Armoires portes battantes P 452 mm

ép. 25 mm	L 800	AM PB TOP 08 25 ..
ép. 25 mm	L 1000	AM PB TOP 10 25 ..
ép. 12 mm	L 800	AM PB TOP 08 12 ..
ép. 12 mm	L 1000	AM PB TOP 10 12 ..

Ajouter à la place des " .. " la finition des tops.

Délai 4 semaines

TOP BOIS

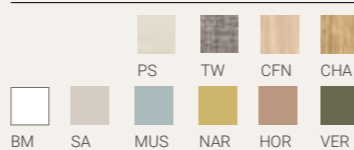

DOS ACOUSTIQUES Tissu uniquement pour les armoires corps Acier

Dos acoustique tissu 20 mm



Hauteur (mm) Référence

L 800 mm

1020	DO 1020 08 ..
1140	DO 1140 08 ..
1350	DO 1350 08 ..
1430	DO 1430 08 ..
1600	DO 1600 08 ..
1980	DO 1980 08 ..

L 1000 mm

1020	DO 1020 10 ..
1140	DO 1140 10 ..
1350	DO 1350 10 ..
1430	DO 1430 10 ..
1600	DO 1600 10 ..
1980	DO 1980 10 ..

L 1200 mm

1020	DO 1020 12 ..
1140	DO 1140 12 ..
1350	DO 1350 12 ..
1430	DO 1430 12 ..
1600	DO 1600 12 ..
1980	DO 1980 12 ..

L 1600 mm

1020	DO 1020 16 ..
------	---------------

Ajouter à la place des " .. " la finition du tissu.

Délai 4 semaines

TISSUS

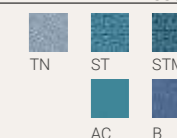

Voir nuancier à la fin du catalogue

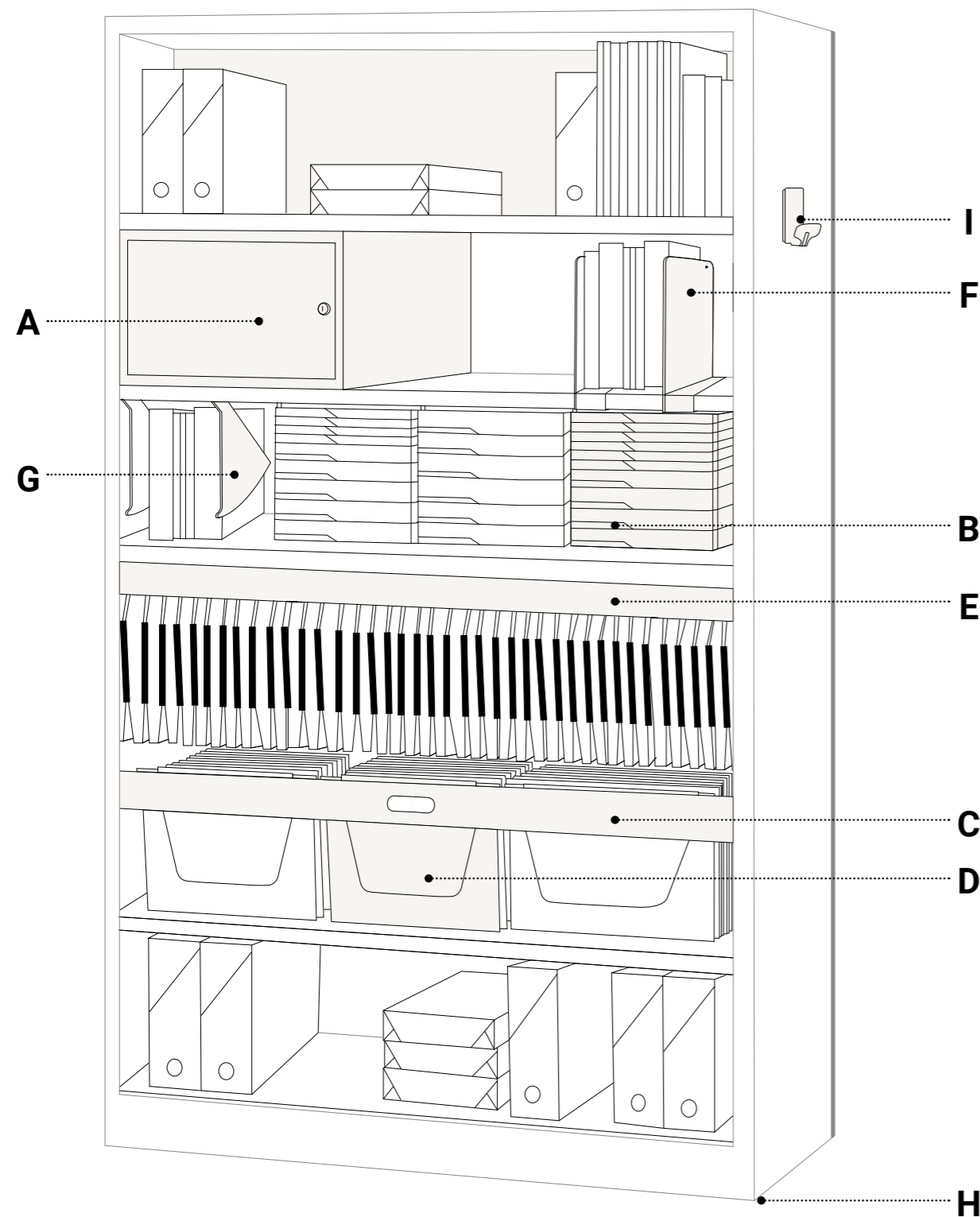

AMÉNAGEMENT INTÉRIEUR *uniquement pour les armoires corps acier*

Référence

A Module de sécurité

Fixation du module à l'intérieur de l'armoire. Possibilité de 3 modules sur une étagère d'armoire modèle 1200 mm. Dimensions extérieures H 270 x L 345 x P 360 mm. Dimensions intérieures de passage H 230 x L 270 x P 340 mm. Largeur utile 340 mm.

AMS

B Modules à tiroirs

Cadre en Métal. S'accroche sous les tablettes. Étiquettes fournies. H 260 x L 280 x P 385 mm.

Équipé de 8 TP3E MOD 8E

Équipé de 4 TP6E MOD 4E

Équipé de 4 TP3E + 2 TP6E MOD 42E

C Châssis télescopiques

Montés sur glissières à billes haute qualité. Système anti-basculement intégré. Sur largeur 1200 mm, 3 rangées en lecture frontale.

Armoire rideaux

L 1200 mm AMR CT 12

L 1000 mm AMR CT 10

L 800 mm AMR CT 08

Armoire portes battantes

L 1000 mm AMR PB CT 10

L 800 mm AMR PB CT 08

D Butées de dossiers suspendus.

Lot de 3 butées AM BT

E Tablettes de consultation

Montées sur glissières à billes haute qualité. Conçues pour accrocher des dossiers suspendus.

Armoire rideaux

L 1200 mm AMR TT 12

L 1000 mm AMR TT 10

L 800 mm AMR TT 08

Armoire portes battantes

L 1000 mm AM PB TT 10

L 800 mm AM PB TT 08

F Séparateurs métalliques H 250 mm

Lot de 5 séparateurs

Pour armoire profondeur 430-452 SEPT 5C

G Séparateurs injectés

Blocage par un simple mouvement de la main dans le pli avant de nos tablettes métalliques. En polystyrène demi-choc. Blanc (19), Transparent (51)

Lot de 10 séparateurs NUM VS 10

H Kit Vérins

Standard pour les armoires portes battantes. Option pour les armoires à rideaux.

AMR VERINS

I Patère magnétique YIN

L 93 x H 129 x P 58 mm, coordonnée au corps de l'armoire. Résistance de 9 kg.

YIN MA

Référence

Tablettes supplémentaires dans la couleur du meuble

Armoires rideaux

Longueur 1200 mm AMR TAB 12

Longueur 1000 mm AMR TAB 10

Longueur 800 mm AMR TAB 08

Longueur 600 mm AMR TAB 06

Armoires portes battantes et coulissantes

Longueur 1000 mm AM PB TAB 10

Longueur 800 mm AM PB TAB 08

Clé passe

Armoires rideaux, Portes Battantes
Bois et Métal

CLE PASS

Ajouter à la suite de la référence celle de la couleur. ex : AMS19

Délai de 4 semaines
pour le reste des produits

STOCK





STRUCTURE ACIER

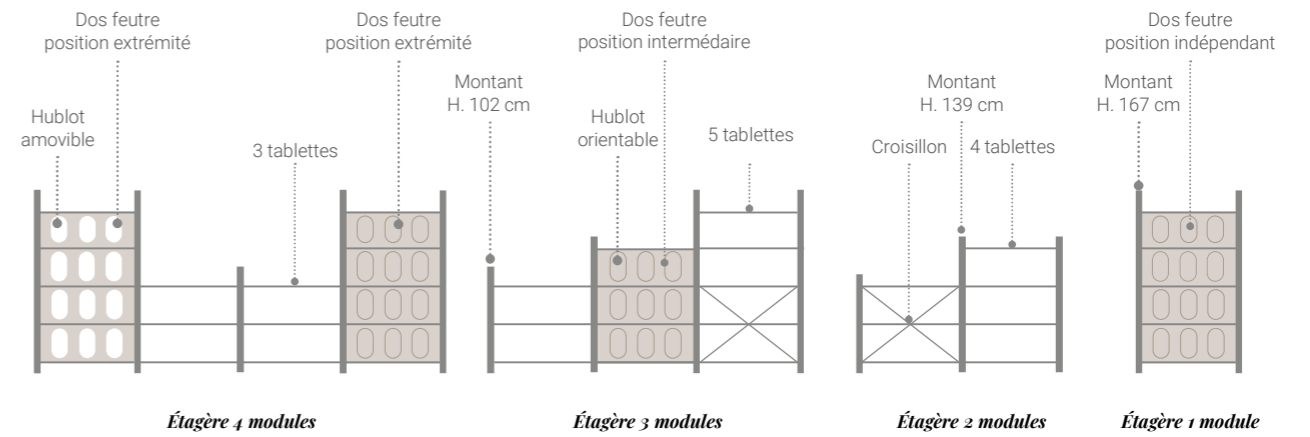

ÉTAGÈRES ARNAGE



La gamme d'étagères Arnage vous permet de composer vous-même votre étagère en créant vos propres modules. Un module se compose de 2 Montants et d'un lot de Tablettes.
Poids maxi par Tablette 40 kg.
La hauteur du montant détermine le nombre de Tablettes. 3 hauteurs au choix.
Pour un ensemble de plusieurs modules, il est impératif de prévoir un fond ou un croisillon au minimum tous les deux modules.

	Référence
 Montant unitaire	
H 102 cm pour 3 tablettes	ARNAGE E M3
H 139 cm pour 4 tablettes	ARNAGE E M4
H 167 cm pour 5 tablettes	ARNAGE E M5
 Lot de tablettes	
3 tablettes	ARNAGE E T3
4 tablettes	ARNAGE E T4
5 tablettes	ARNAGE E T5
 Dos	
Croisillons	ARNAGE E CR
 Dos feutre PET acoustique Hublot	
Position indépendant, H 102 cm	ARNAGE E FI 3 HU
Position indépendant, H 139 cm	ARNAGE E FI 4 HU
Position indépendant, H 167 cm	ARNAGE E FI 5 HU
Position extrémité, H 102 cm	ARNAGE E FE 3 HU
Position extrémité, H 139 cm	ARNAGE E FE 4 HU
Position extrémité, H 167 cm	ARNAGE E FE 5 HU
Position intermédiaire, H 102 cm	ARNAGE E FM 3 HU
Position intermédiaire, H 139 cm	ARNAGE E FM 4 HU
Position intermédiaire, H 167 cm	ARNAGE E FM 5 HU
 Accessoires	
Serre-livres	ARNAGE E SL

Comment composer votre étagère ?

- 1 Définissez votre composition (voir exemples ci-dessus)
- 2 Calculez le nombre de montants par hauteur à commander (vendus à l'unité)
- 3 Calculez le nombre de lots de tablettes en fonction de la hauteur des montants.
- 4 Ajoutez les croisillons ou fonds.

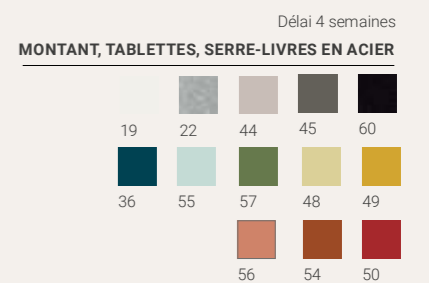

tables de réunion



Tables Pliantes
p.190



Tables Rabattables TR03
p.192



Tables Rabattables TR 04
p.192



Tables TIM +
p.194



Tables Modulaires
p.196



Tables de Formation TF 01
p.198

tables de collectivité



Pied Croix *p.200*



Pied Carré Arrondi *p.202*



Pied Rond *p.204*



In & Outdoor *p.206*



Pied Arche *p.208*

Mobile

La table est pliable en 2 parties sur la hauteur, elle peut donc être démenagée facilement et rentrer dans un ascenseur.

Flexible

L'installation très rapide grâce à son mécanisme de haute performance, assure un maximum de flexibilité.

Elégante

Son design élégant en fait un produit valorisant l'image de votre entreprise.



Tables Pliantes TP 04

La Table Pliante TP 04 est la combinaison d'un mécanisme sophistiqué avec de larges roulettes et d'une esthétique élégante, ce qui contribue à une manipulation facile et une mobilité exceptionnelle. Elle favorise les échanges, des espaces projets aux espaces de direction. La table peut être pliée et rangée en quelques gestes, très rapidement et très facilement.

Hauteur de table : 73,5 cm.
 Plateaux Stratifié épaisseur 25 mm, chants droits ABS plaqué 2 mm.
 Piétement conique ø 3,5 cm, épaisseur 2 mm, en Acier finition Chrome, époxy Blanc ou Noir Grainé.
 Equipé de roulettes ø 7,5 cm avec blocage.
 Structure très rigide 2 poutres en Acier, tube rond ø 3,5 cm, épaisseur 2 mm, finitions Chrome, époxy Blanc ou Noir. Châssis latéral en Acier 5 x 2,5 cm, épaisseur 2 mm, finition époxy Anthracite.

Références

Tables



L 260 x 90 cm (pour 10 personnes)

TPY 26

L 320 x 100 cm (pour 12 personnes)

TPY 32



Plateaux Stratifié antibactérien



10 ans

Revêtement antibactérien sauf finition CHA.
 Haute résistance à l'abrasion et à la rayure.
 Épaisseur 25 mm.
 Chant droit ABS plaqué 2 mm.



PLATEAUX

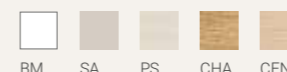

PIÉTEMENTS



TABLES RABATTABLES TR 03

réunion



TABLES RABATTABLES TR 04

réunion



Tables Rabattables TR 03

Piètement elliptique en Acier peint époxy 7,6 x 2,5 cm, épaisseur 2 mm, équipé de roulettes avec blocage.
Finitions Blanc Grainé (BLG), Argent Grainé (ARG) ou Noir Grainé (NOG).
Poutre porteuse en tube d'Acier peint époxy 10 x 4 cm, épaisseur 2 mm.
Mécanisme latéral silencieux avec système de déblocage.
En option : Voile de fond Métal articulé, finition coordonnée au piètement.

Ajouter à la suite de la référence les finitions du piètement puis du plateau.

	Entraxe	Références
Tables Rabattables TR 03		
 L 120 x 80 cm	106 cm	TRS 12 ...
 L 140 x 80 cm	126 cm	TRS 14 ...
L 160 x 80 cm	126 cm	TRS 16 ...
L 180 x 80 cm	166 cm	TRS 18 ...
L 170 x 83 cm (extension 2 à 4 pers)	126 cm	TRS EXT 170 ...
Voiles de Fond		
Pour table L 140 x 80 cm et L 160 x 80 cm		TRY VF 126 ..
Pour table L 180 x 80 cm		TRY VF 166 ..
Pièces de liaison		
Jeu de 2 pièces de liaison		TRN LI





Encombrement tables rabattues : première table 70 cm, table suivante : + 15 cm.

Tables Rabattables TR 04

Hauteur de table : 73,5 cm. Plateaux Stratifié épaisseur 25 mm, chants droits ABS plaqué 2 mm.
Piètement conique en tube d'Acier ø 3,5 cm, Épaisseur 2 mm, finition Chrome (99), époxy Blanc (BLG) ou Noir (NOG) Grainé,
Équipé de roulettes ø 6 cm avec blocage.
Poutre porteuse en tube d'Acier peint époxy, 10 x 4 cm, épaisseur 2 mm.
Mécanisme latéral silencieux avec système de déblocage.
En option : Voile de fond Métal articulé, finition coordonnée au piètement.
Jeu de 2 pièces de liaison, assemblage simple et rapide.

Ajouter à la suite de la référence les finitions du piètement puis du plateau.

	Entraxe	Références
Tables Rabattables TR 04		
 L 120 x 80 cm	106 cm	TRY 12 ...
 L 140 x 80 cm	126 cm	TRY 14 ...
L 160 x 80 cm	126 cm	TRY 16 ...
L 180 x 80 cm	166 cm	TRY 18 ...
L 170 x 83 cm (extension 2 à 4 pers)	126 cm	TRY EXT 170 ...
Voiles de Fond		
Pour table L 140 x 80 cm et L 160 x 80 cm		TRY VF 126 ...
Pour table L 180 x 80 cm		TRY VF 166 ...
Pièce de liaison		
Jeu de 2 pièces de liaison		TRN LI

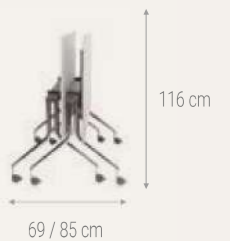

Encombrement tables rabattues : première table 69 cm, table suivante : + 16 cm.

Plateaux Stratifié antibactérien

Revêtement antibactérien sauf finition CHA.
Haute résistance à l'abrasion et à la rayure.
Épaisseur 25 mm.
Chant droit ABS plaqué 2 mm.
2 obturateurs rectangulaires en ABS.



PLATEAUX



STRUCTURES ET PIÈTEMENTS

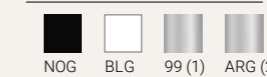

(1) Chrome uniquement TR 04
(2) Argent Grainé uniquement TR 03



Ensemble de réunion Tim +
2 plans L 160 cm, 2 extensions,
12 pieds ronds.
Finitions Chêne de Fil Naturel et Argent.

Tables Tim +

Composez les Tables Modulaires TIM + selon vos besoins.
2 formes de piétement, rond ou conique, finitions Blanc (19), Argent (22) ou Noir (60).
3 versions au choix : fixe, mobile ou réglable.
Plateaux Stratifié antibactérien, épaisseur 30 mm, chant ABS plaqué 2 mm, angles arrondis.
Précisez leur finition : (BM), (CFN), (SA), (PS) et (CHA).
Les emplacements des pieds sont indiqués par des ronds.
Economisez des pieds en les positionnant à cheval entre 2 plans, lorsque ceux-ci sont côte à côte.
Hauteurs : Fixe H 70,5 cm, Mobile H 70,5 cm, Réglable H 62 à 82 cm.
La gamme de Bureaux TIM + est présentée dans le chapitre Bureaux.

Ajouter à la suite de la référence les finitions du piétement puis du plateau.

Références

Diagramme	Description	Références
	Plans Droits	
	L 80 x 80 cm	TI 08 ...
	L 120 x 80 cm	TIR 12 ...
	L 140 x 80 cm	TIR 14 ...
	L 160 x 80 cm	TIR 16 ...
L 180 x 80 cm	TIR 18 ...	
	Extension trapèze L 173 x P 100 cm	TI TRA 1731 ...
	Extension 170 L 170 x 83 cm (4 pieds partagés)	TI EXT 170 ...
	Plan Carré L 110 x 110 cm	TI TC 11 ...
	Plan Rond Ø 120	TI TR 12 ...
	Plan tonneau L 200 x 115 cm (équipé d'un raidisseur)	TI TT 2011 ...
	Pieds ronds Ø 6 cm	
	Fixe	TI PRH ..
	Mobile	TI ROULH ..
	Pieds coniques Ø 5,5 / 8 cm	
	Fixe	TIC PRH ..
	Mobile	TIC ROULH ..
	Réglable	TIC REG ..



Plan Tonneau L 200 x 115 cm,
4 pieds coniques

Plateaux Stratifié antibactérien

Revêtement antibactérien sauf finition CHA.
Haute résistance à l'abrasion et à la rayure.
Épaisseur 25 mm.
Chant droit ABS plaqué 2 mm.



PLATEAUX

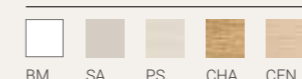

PIÉTEMENTS





Tables Modulaires

Les Tables Rectangles, Trapèzes et Demi-rondes sont modulaires. Par simple juxtaposition, elles vous permettent de créer des ensembles s'adaptant à tous vos besoins. Plateaux Mélaminé, épaisseur 19 mm, protégés par un chant ABS plaqué 2 mm. Un cadre métallique Anthracite sous le plateau assure une parfaite rigidité. Piétements démontables, peints époxy avec vérins de réglage. Hauteur 74 cm. Ajouter à la suite de la référence les finitions du piétement puis du plateau.

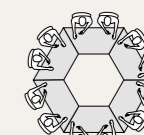

12 personnes
avec 6 Trapèzes L 140 cm
(L 280 x P 243 cm)

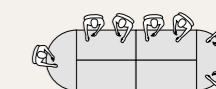

12/14 personnes
(L 480 x P 160 cm)

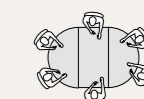

6/8 personnes
(L 240 x P 160 cm)

Références

Tables Rectangle	Références
L 70 x 60 cm, entraxe 60 cm	TRD 76 ...
L 120 x 60 cm, entraxe 110 cm	TRD 126 ...
L 140 x 70 cm, entraxe 130 cm	TRD 147 ...
L 160 x 80 cm, entraxe 150 cm	TRD 168 ...

Tables Trapèze	Références
120 x 60 x 60 cm, entraxe 105 cm	TTD 126 ...
140 x 70 x 70 cm, entraxe 125 cm	TTD 147 ...

Tables Demi-rond	Références
Diamètre 120	TDR 120 ...
Diamètre 140	TDR 140 ...
Diamètre 160	TDR 160 ...

10 ans



PIÉTEMENTS



PLATEAUX

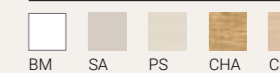



Tables TF 01

Les Tables de Formation sont idéales pour les séminaires en entreprise mais aussi pour l'enseignement en lycées et collèges.
Plateaux Stratifié, épaisseur 25 mm, chant droit ABS plaqué 2 mm.
Piètement très stable en Acier, tube 4 x 2 cm, épaisseur 2 mm, avec embouts.
Hauteur 73,5 cm.

Ajouter à la suite de la référence les finitions du piètement puis du plateau.

Références

A	Table 1 place Plateau L 70 x P 50 cm	TFY 70
B	Table 2 places Plateau L 130 x P 50 cm	TFY 130

Plateaux Stratifié antibactérien



10 ans

Revêtement antibactérien sauf finition CHA.
Haute résistance à l'abrasion et à la rayure.
Épaisseur 25 mm.
Chant droit ABS plaqué 2 mm.



PIÈTEMENTS

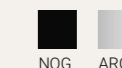

PLATEAUX





Tables Pied Croix

Plateaux

Stratifié, épaisseur 25 mm, chant droit ABS plaqué 2 mm. 7 finitions en stock. 2 formes, carrée ou ronde. 2 dimensions, 60 ou 80 cm.

Structures

Piètement 4 branches en Aluminium poli (99) ou Noir (60).

Largeur 4,5/3,5 cm, tube Ø 5 cm, ép. 2 mm.

Dimensions de la croix :

- 73 cm sous les plateaux de 60 cm (rond ou carré).

- 83 cm sous les plateaux de 80 cm (rond ou carré).

3 hauteurs : H 47,5 cm, H 73,5 cm, H 104,5 cm.

Ajouter à la suite de la référence les finitions du piètement puis du plateau.

Références

Tables Rondes



Table hauteur 47,5 cm

Plateau Ø 60 cm

Plateau Ø 80 cm

TRPC 647 ...

TRPC 847 ...



Table hauteur 73,5 cm

Plateau Ø 60 cm

Plateau Ø 80 cm

TRPC 673 ...

TRPC 873 ...



Mange Debout hauteur 104,5 cm

Plateau Ø 60 cm

Plateau Ø 80 cm

TRPC 6104 ...

TRPC 8104 ...

Tables Carrées



Table hauteur 47,5 cm

Plateau 60 x 60 cm

Plateau 80 x 80 cm

TCPCX 647 ...

TCPCX 847 ...



Table hauteur 73,5 cm

Plateau 60 x 60 cm

Plateau 80 x 80 cm

TCPCX 673 ...

TCPCX 873 ...



Mange Debout hauteur 104,5 cm

Plateau 60 x 60 cm

Plateau 80 x 80 cm

TCPCX 6104 ...

TCPCX 8104 ...

Plateaux Stratifié antibactérien

Revêtement antibactérien, sauf finition CHA.

Haute résistance à l'abrasion et à la rayure.

Épaisseur 25 mm.

Chant droit ABS plaqué 2 mm.



PIÉTEMENTS



PLATEAUX



TABLES PIED "CARRÉ ARRONDI"

collectivité

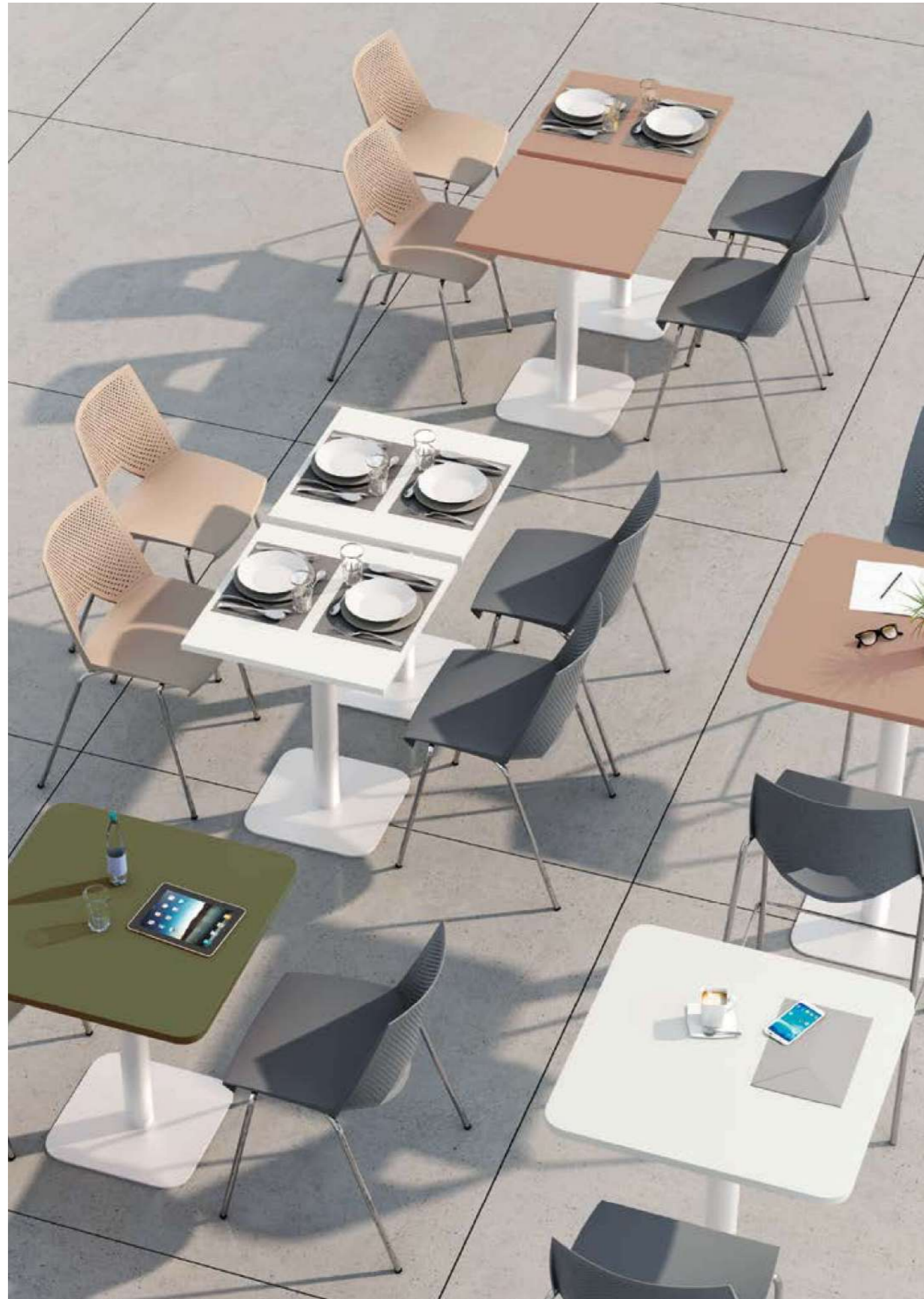

Tables pied "carré arrondi"

Plateaux / Stratifié, épaisseur 25 mm, chant droit ABS plaqué 2 mm. 7 finitions en stock.
3 formes : rond, "carré arrondi" ou carré. 3 dimensions : 60, 70 ou 80 cm.

Piètements / En Métal, 3 finitions : époxy Blanc Grainé (BLG), Argent Grainé (ARG) et Noir Grainé (NOG).
Base "carré arrondi" L 41 cm, épaisseur 8 mm, tube rond ø 7.6 cm, épaisseur 1,5 mm.
3 hauteurs : H 42,5 cm, H 73,5 cm, H 104,5 cm.

Ajouter à la suite de la référence les finitions du piétement puis du plateau.

Références

Tables Rondes

Table hauteur 42,5 cm	TR PCA 642
Plateau Ø 60 cm	TR PCA 842
Plateau Ø 80 cm	
Table hauteur 73,5 cm	TR PCA 673
Plateau Ø 60 cm	TR PCA 873
Plateau Ø 80 cm	
Mange Debout hauteur 104,5 cm	TR PCA 6104
Plateau Ø 60 cm	TR PCA 8104
Plateau Ø 80 cm	

Tables "Carré arrondi"

Table hauteur 42,5 cm	TCA PCA 742
Plateau 70 x 70 cm	
Table hauteur 73,5 cm	TCA PCA 773
Plateau 70 x 70 cm	
Mange Debout hauteur 104,5 cm	TCA PCA 7104
Plateau 70 x 70 cm	

Tables Carrées

Table hauteur 42,5 cm	TC PCA 642
Plateau 60 x 60 cm	TC PCA 842
Plateau 80 x 80 cm	
Table hauteur 73,5 cm	TC PCA 673
Plateau 60 x 60 cm	TC PCA 873
Plateau 80 x 80 cm	
Mange Debout hauteur 104,5 cm	TC PCA 6104
Plateau 60 x 60 cm	TC PCA 8104
Plateau 80 x 80 cm	

Plateaux Stratifié antibactérien

Revêtement antibactérien, sauf finition CHA.
Haute résistance à l'abrasion et à la rayure.
Épaisseur 25 mm.
Chant droit ABS plaqué 2 mm.



10 ANS



PIÈTEMENTS



PLATEAUX





Tables Rondes

À la fois fonctionnelles et indémodables, les tables de forme ronde favorisent la convivialité.

Plateaux

Stratifié, épaisseur 25 mm, chant droit ABS plaqué 2 mm. 7 finitions en stock.
3 dimensions : Ø 60, 80 ou 120 cm.

Structures

En Métal, 3 finitions : époxy Blanc Grainé (BLG), Argent Grainé (ARG) ou Noir Grainé (NOG).
3 hauteurs : H 42,5 cm, H 73,5 cm, H 104,5 cm.

Vérins pour la mise à niveau.

Ajouter à la suite de la référence les finitions du piétement puis du plateau.

Références

Tables Rondes Ø 60 et 80 cm

Base Ø 44 cm, épaisseur 10 mm.

Tube Ø 7,6 cm, épaisseur 1,5 mm.



Table hauteur 42,5 cm

Plateau Ø 60 cm

TR PR4 642

Plateau Ø 80 cm

TR PR4 842



Table hauteur 73,5 cm

Plateau Ø 60 cm

TR PR4 673

Plateau Ø 80 cm

TR PR4 873



Mange Debout hauteur 104,5 cm

Plateau Ø 60 cm

TR PR4 6104

Plateau Ø 80 cm

TR PR4 8104

Tables Rondes Ø 120 cm

Base Ø 65 cm, épaisseur 5 mm, époxy finition lisse.

Tube Ø 10 cm, épaisseur 2 mm, époxy finition lisse.



Table hauteur 73,5 cm

Plateau Ø 120 cm

TR PR7 1273

Plateaux Stratifié antibactérien

Revêtement antibactérien, sauf finition CHA.
Haute résistance à l'abrasion et à la rayure.
Épaisseur 25 mm.
Chant droit ABS plaqué 2 mm.



PIÉTEMENTS



PLATEAUX





Tables in & outdoor

Un rapport qualité / prix très intéressant pour une collection de tables à usage intérieur ou extérieur.
2 types de plateaux de qualité au choix : Stratifié (usage intérieur) ou Stratifié Compact (usage intérieur ou extérieur).

Plateaux

Stratifié (S), épaisseur 25 mm, chant droit ABS plaqué 2 mm, 7 finitions en stock.
Stratifié Compact (SC), épaisseur 12 mm, résistant aux UV, chant arrondi Noir, finition Blanc (CBM), conçu pour l'utilisation en extérieur.
3 formes : ronde Ø 60 ou Ø 80 cm, carrée L 60 ou L 80 cm, rectangulaire L 120 ou L 140 cm.

Structures

En Métal, 3 finitions : Argent Grainé (ARG), Anthracite Grainé (ANG) ou Noir Grainé (NOG).
Tube rond Ø 7 cm, épaisseur 1,5 mm, base 63 x 63 cm pour plateaux 80 cm et Mange Debout.
Tube rond Ø 6 cm, épaisseur 1,5 mm, base 48 x 48 cm pour plateaux 60 cm.
Tube rond Ø 5 cm, 2 pieds L 60 cm, poutre de renfort et châssis sous plateau pour les tables rectangulaires.
2 hauteurs : H 73 cm, H 102 cm (sous plateau).
Vérins pour la mise à niveau.

Ajouter à la suite de la référence les finitions du piétement puis du plateau.

Références

Tables Rondes

	Table hauteur 73 cm Ø 60 cm	
	Plateau Ø 60 cm Stratifié	OIRS 672
	Plateau Ø 60 cm Stratifié Compact	OIRSC 672
	Table hauteur 73 cm Ø 80 cm	
	Plateau Ø 80 cm Stratifié	OIRS 872
	Plateau Ø 80 cm Stratifié Compact	OIRSC 872
	Mange Debout hauteur 102 cm Ø 60 cm	
	Plateau Ø 60 cm Stratifié	OIRS 6104
	Plateau Ø 60 cm Stratifié Compact	OIRSC 6104
	Mange Debout hauteur 102 cm Ø 80 cm	
	Plateau Ø 80 cm Stratifié	OIRS 8104
	Plateau Ø 80 cm Stratifié Compact	OIRSC 8104

Tables Carrées

	Table hauteur 73 cm	
	Plateau L 60 x P 60 cm Stratifié	OICS 672
	Plateau L 60 x P 60 cm Stratifié Compact	OICSC 672
	Table hauteur 73 cm	
	Plateau L 80 x P 80 cm Stratifié	OICS 872
	Plateau L 80 x P 80 cm Stratifié Compact	OICSC 872
	Mange Debout hauteur 102 cm	
	Plateau L 60 x P 60 cm Stratifié	OICS 6104
	Plateau L 60 x P 60 cm Stratifié Compact	OICSC 6104
	Mange Debout hauteur 102 cm	
	Plateau L 80 x P 80 cm Stratifié	OICS 8104
	Plateau L 80 x P 80 cm Stratifié Compact	OICSC 8104

Tables Rectangulaires

	Table hauteur 73 cm	
	Plateau L 120 x 80 cm Stratifié	OICS 128
	Plateau L 120 x 80 cm Stratifié Compact	OICSC 128
	Table hauteur 73,5 cm	
	Plateau L 140 x 80 cm Stratifié	OICS 148
	Plateau L 140 x 80 cm Stratifié Compact	OICSC 148



PIÉTEMENTS



PLATEAUX STRATIFIÉ COMPACT



PLATEAUX



Avec plateau Stratifié Compact



sauf CHA



1 E ER IG ans



Tables Pieds "Arche"

Un grand classique, la table rectangulaire s'adapte à tous les espaces. En version haute pour plus de convivialité et complètement dans l'air du temps, ou en version basse, elle assure une parfaite stabilité.

Plateaux

Stratifié, épaisseur 25 mm, chant droit ABS plaqué 2 mm. 7 finitions en stock. 3 dimensions : L 120, 140, 180 cm.

Structures

Piètement arche en Métal finition époxy Blanc (19), Argent (22) ou Noir (60), section 4,5 x 4,5 cm.

2 hauteurs :

- 73,5 cm : poutre en Métal centrée sous le plateau (4,5 x 1,5 cm)

- 104,5 cm : 2 poutres en Métal sous le plateau (4,5 x 1,5 cm).

Piètement renforcé entièrement soudé et relié par une poutre en partie centrale (4,5 x 1,5 cm).

Vérins pour la mise à niveau.

Ajouter à la suite de la référence les finitions du piètement puis du plateau.

Références

A Table hauteur 73,5 cm	
Plateau L 120 x P 80 cm	TC4P 1273 ...
Plateau L 140 x P 80 cm	TC4P 1473 ...
Plateau L 180 x P 80 cm	TC4P 1873 ...
B Table hauteur 104,5 cm	
Plateau L 120 x P 80 cm	TC4PH 12104 ...
Plateau L 140 x P 80 cm	TC4PH 14104 ...
Plateau L 180 x P 80 cm	TC4PH 18104 ...

Plateaux Stratifié antibactérien

Revêtement antibactérien, sauf finition CHA.
Haute résistance à l'abrasion et à la rayure.
Épaisseur 25 mm.
Chant droit ABS plaqué 2 mm.



PIÉTEMENTS



PLATEAUX

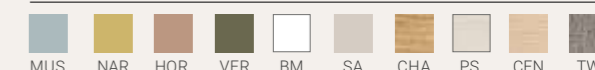

contract

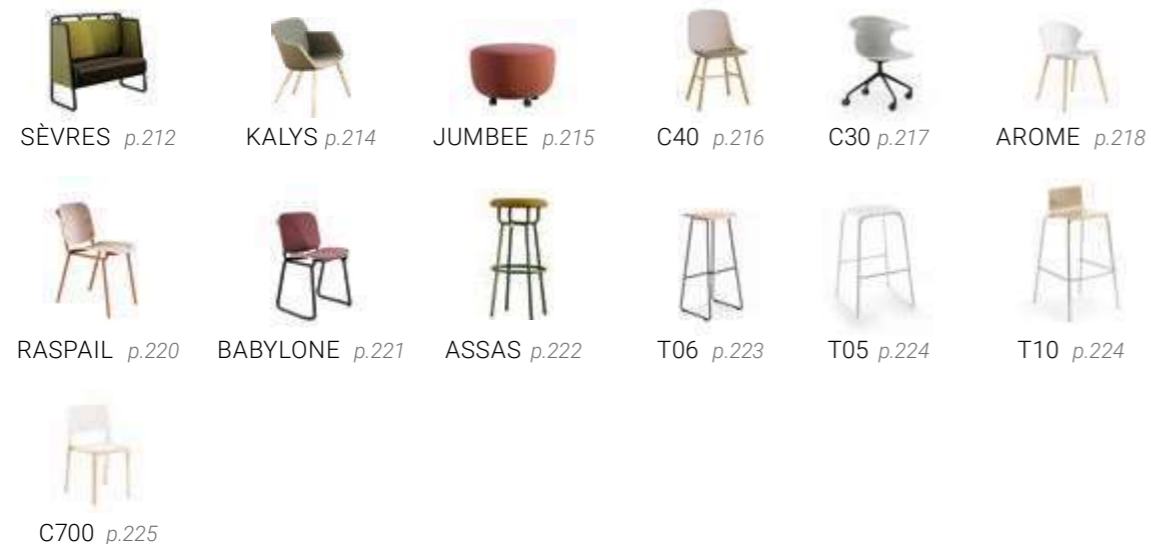

sièges ergonomiques / réunion / direction



chaises de collectivité & formation



tabourets et sièges hauts

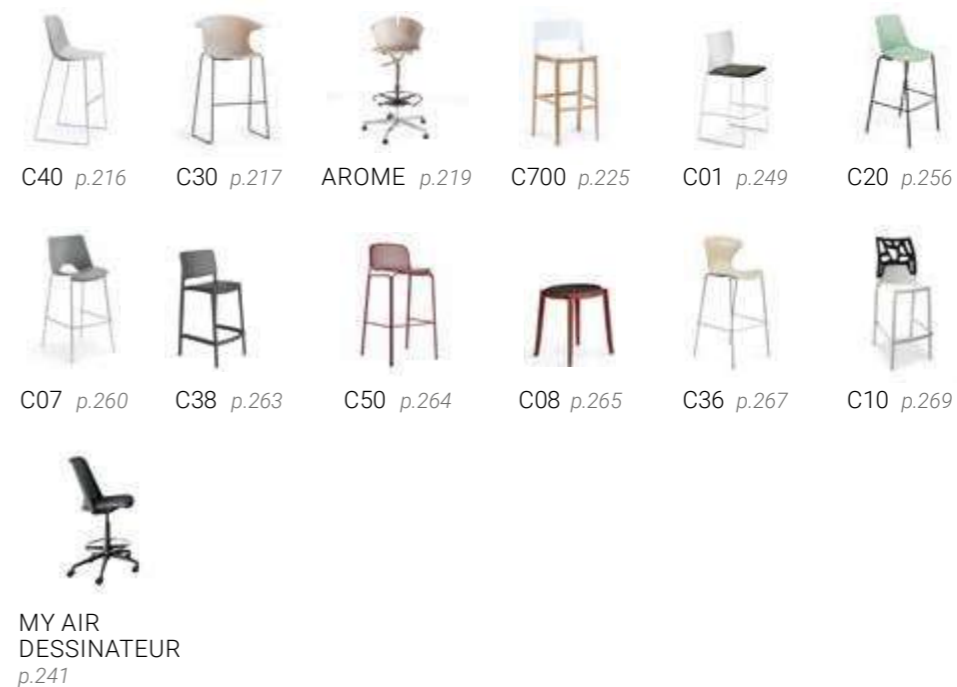

sièges poutre





La banquette Sèvres est composée d'une structure en tube d'acier Ø 25 mm finition Noir, d'une assise en mousse haute résilience de forte épaisseur pour un confort optimal. Son dos en acier perforé est coordonné à la structure. Sangle Noir.
La banquette est disponible sur stock dans 6 finitions mais peut être commandée dans les autres finitions de Step ou Step Melange avec délai.
Assise : L 144 x P 44 cm, épaisseur de mousse 20 cm.
Dossier : L 144 x P 62 cm, épaisseur de mousse 6 à 18 cm.
Hauteur d'assise : 50 cm
Encombrement : L120 x P 64 cm x H 116 cm

Ajouter à la place des "." la finition du tissu et / ou du tissu enduit.
Côté et dos toujours tapissés dans la même finition.

Référence

Banquette

Tissu (Step ou Step Melange)	SEV TI 60 ..
Tissu Enduit	SEV TE 60 ..
Mixte (assise Tissu Enduit, parements et dossier Tissu)	SEV TIE 60 ...

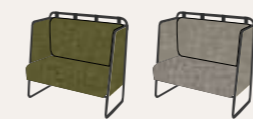

Tissu SEV TI 60 STM 21 Tissu SEV TI 60 STM 04

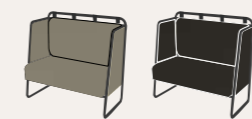

Tissu Enduit SEV TE 60 VA02 Tissu Enduit SEV TE 60 VA03

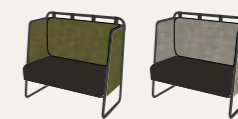

Mixte SEV TIE 60 STM 21 VA03 Mixte SEV TIE 60 STM 04 VA03

5 GARANTIE ans



TISSUS ENDUIT

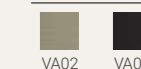

TISSUS

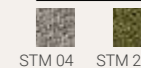

AUTRES FINITIONS : DÉLAI 4 À 6 SEMAINES

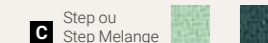

Voir nuancier en fin de catalogue.

Kalys s'intègre parfaitement aux espaces de Co-working, de détente ou aux salles de réunion. Personnalisez vos aménagements en "jouant" avec les différents modèles de la gamme et nos choix de tissus.



3 types de pieds :

- Pied Bois finition Hêtre Naturel (HN),
- Pied Pyramidal pivotant sur roulettes finitions Aluminium poli (99) ou Noir (60),
- Pied fil croisé, en Métal finition Chrome (99) Noir (60).

Large assise en mousse injectée et tapissée pour un confort optimal.
Siège : L 46 / 33 x P 47,5 cm, Canapé : L 103 / 90 x P 47,5 cm.
Hauteur d'assise : H 44 cm.
hauteur du dossier : H 43 cm.
Encombrement siège : L 63 x P 63 x H 82 cm, canapé : L 120 P x 67 x H 82 cm

Ajouter à la place des "." la finition de la structure puis celle du tissu.

Référence

Kalys siège

Pied Bois	KAF 4PB ..
Pied Pyramidale à roulettes	KAF PR ..
Pied Fil croisé	KAF CF ..

Kalys Canapé double

Pied Bois	KACD 4PB ..
Pied Fil croisé	KACD CF ..

5 ans GARANTIE



STRUCTURE

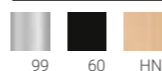

ASSISE TAPISSÉE

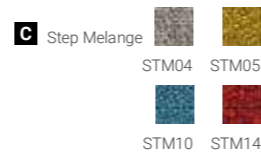

AUTRES FINITIONS : DÉLAI 4 À 6 SEMAINES



Voir nuancier en fin de catalogue.

JUMBEE



Une solution d'assise ludique et mobile.
La conception de JUMBEE en mousse injectée apporte un confort d'assise ferme et très résistant.

Diamètre inférieur 45 cm.
Diamètre d'assise 60 cm.
Hauteur d'assise 36 cm, sur patins et 40 cm sur roulettes.

Ajouter à la place des "." la finition du tissu.

Référence

Sur patins	POUF A ..
Sur roulettes	POUF AR ..

5 ans GARANTIE



ASSISE TAPISSÉE

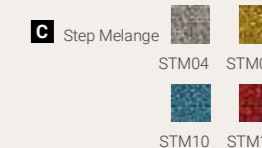

AUTRES FINITIONS : DÉLAI 4 À 6 SEMAINES

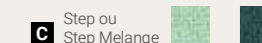

Voir nuancier en fin de catalogue.



Coque en polypropylène recyclée à 30 %.

Chaises

Chaise Coque polypropylène. 3 types de pieds.
 • 4 pieds métal - Chrome (99), Sable (44), Noir (60)
 • 4 pieds Bois en Hêtre Naturel (HN) massif.
 • Croix 4 branches à roulettes : Aluminium poli (99) ou Noir (60).
 Assise : L 47 x P 44 cm. Dossier : L 40 x P 40 cm
 Normes Européennes EN 1728 et EN 1022
 Ajouter à la place des ".." la finition de la structure puis celle de la coque.

Option

	Référence
Coussin d'assise	C 40 ASS



STRUCTURE

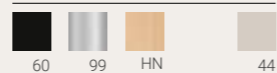

Finition Sable (44) uniquement pour la structure 4 pieds métal

COQUE

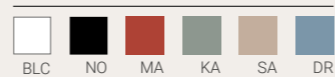

ASSISE TAPISSÉE

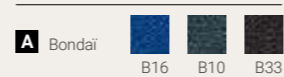

AUTRES FINITIONS : DÉLAI 4 À 6 SEMAINES

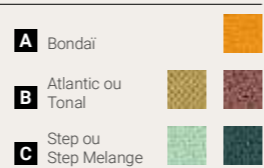

Voir nuancier en fin de catalogue.

	Référence
A 4 pieds métal L 63 x P 55 x H 80 cm	C 40 ...
B 4 pieds bois L 63 x P 55 x H 80 cm	C 40 B ..
C Croix 4 branches sur roulettes L 63 x P 55 x H 80 cm	C 40 CR C ...

Tabouret luge

En fil d'acier Chrome (99) ou Noir (60).
 Coque polypropylène
 Assise : L 47 x P 44 cm. Dossier : L 40 x P 40 cm
 Ajouter à la place des ".." la finition de la structure puis celle de la coque.

D L 63 x P 57,5 x H 110,5 cm	C 40 TB ..
------------------------------	------------

Chaises

Chaise Coque polypropylène. 3 types de pieds.
 • 4 pieds métal - Chrome (99), Sable (44), Noir (60)
 • 4 pieds Bois en Hêtre Naturel (HN) massif.
 • Croix 4 branches à roulettes : Aluminium poli (99) ou Noir (60).
 Assise : L 47 x P 44 cm. Dossier : L 40 x P 40 cm
 Encombrement L 63 x P 55 x H 80 cm
 Ajouter à la place des ".." la finition de la structure puis celle de la coque.

Option

	Référence
Coussin d'assise	C 30 ASS



STRUCTURE

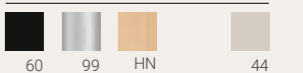

Finition Sable (44) uniquement pour la structure 4 pieds métal

COQUE

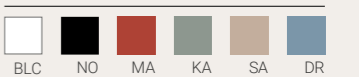

ASSISE TAPISSÉE

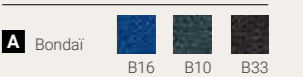

AUTRES FINITIONS : DÉLAI 4 À 6 SEMAINES

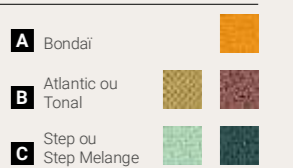

Voir nuancier en fin de catalogue.

	Référence
A 4 pieds métal	C 30 ...
B 4 pieds bois	C 30 B ..
C Croix 4 branches sur roulettes	C 30 CR R ...

Tabouret luge

En fil d'acier Chrome (99), Sable (44) ou Noir (60).
 Coque polypropylène
 Assise : L 47 x P 44 cm. Dossier : L 40 x P 40 cm.
 Encombrement L 63 x P 57,5 x H 110,5 cm
 Ajouter à la place des ".." la finition de la structure puis celle de la coque.

D	C 30 TB ...
---	-------------



Arôme s'intègre partout. Une forme jeune et décontractée, sa polyvalence, son confort et son niveau de qualité en font un produit exceptionnel. Coque en Polypropylène très confortable.

Chaises

Assise L 43 x P 41 cm.
Dossier L 51 x H 33 cm (pour le Tabouret Lift, dossier H 15 cm).
Normes Européennes EN 16139, EN 1728 et EN 1022
Ajouter à la place des ".." la finition de la structure puis celle de la coque.

Référence

Chaise 4 Pieds Métal

Structure 4 pieds en Métal chromé, tube Ø 16 mm. Patins auto-nivelants.
Hauteur d'assise : 45 cm. Encombrement : L 49 x P 54 x H 76 cm. Empilable

AROM PP ...

Chaise sur roulettes

Structure 5 branches en Aluminium poli, roulettes Ø 50 mm pour sol moquette.
Réglage en hauteur d'assise : 44 à 52 cm. Encombrement : 64 cm.

AROM R PP

Chaise 4 Pieds Bois

Structure 4 pieds en Bois. Patins auto-nivelants.
Hauteur d'assise : 45 cm. Encombrement : L 55 x P 50 x H 76 cm.

AROM B PP ..



Option coussin d'assise.

Tabourets

Référence

Tabouret 4 Pieds

Structure 4 pieds en Métal chromé, tube Ø 16 mm. Patins auto-nivelants.
Hauteur d'assise : 78 cm. Encombrement : L 51 x P 45 x H 111 cm. Empilable.

AROM TB PP

Chaise Haute

Structure 5 branches en Aluminium poli, patins fixes Ø 50 mm. Repose-pieds ajustable en Aluminium noir et Métal chromé. Réglage en hauteur d'assise : 60 à 86 cm. Encombrement : 64 cm. Pas de retour point fixe.

AROM H PP

Tabouret Lift

Base en inox Ø 39 cm. Structure en Métal chromé. Réglage en hauteur d'assise : 69 à 94 cm. Encombrement : L 39 x P 41 x H 94 cm. Pas de retour point fixe.

AROM TBL PP

Option

Référence

Coussin d'assise

Dimensions : 40 x 30 x 5 cm

AROM ASS

3 GARANTIE
ans

STOCK

COQUE



ASSISE TAPISSÉE

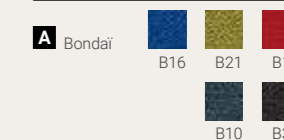

AUTRES FINITIONS :
DÉLAI 4 À 6 SEMAINES

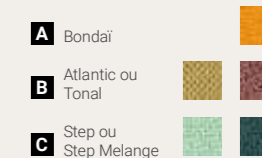

Voir nuancier en fin de catalogue.



Élégantes et bien pensées, les chaises Raspaïl & Babylone sont conçues dans un style intemporel pour traverser les années sans se démoder.

Caractérisée par ses 4 pieds à la structure tubulaire, Raspaïl est proposée avec assise et dossier en multiplis plaqué Chêne Naturel ou teinté Noir ou encore avec une assise et dossier tapissés pour un meilleur confort.

Ajouter à la place des ".." la finition de la structure puis celle du tissu.

Référence

Raspaïl

Structure 4 pieds en Acier thermolaqué, tube Ø 16 mm.
Hauteur d'assise : 45 cm. Encombrement : L 49 x P 54 x H 76 cm.
Empilable en version non tapissée.

Assise et dossier bois RASP ..
Assise et dossier bois tapissés RASP ADT ...

3 GARANTIE ans



STRUCTURE



ASSISE DOSSIER



AUTRES FINITIONS :
DÉLAI 4 À 6 SEMAINES

STRUCTURE



TISSUS

B Atlantic ou Tonal



C Step ou Step Melange



Voir nuancier en fin de catalogue.

Caractérisée par son piétement luge à la structure tubulaire, Babylone est proposée avec assise et dossier en multiplis plaqué Chêne Naturel ou teinté Noir ou encore avec une assise et dossier tapissés pour un meilleur confort.

Ajouter à la place des ".." la finition de la structure puis celle du tissu.

Référence

Babylone

Structure luge en Acier thermolaqué, tube Ø 16 mm.
Hauteur d'assise : 45 cm. Encombrement : L 49 x P 54 x H 76 cm.
Empilable non tapissée.

Assise et dossier bois BABY ..
Assise et dossier bois tapissés BABY ADT ...

3 GARANTIE ans



STRUCTURE



ASSISE DOSSIER



AUTRES FINITIONS :
DÉLAI 4 À 6 SEMAINES

STRUCTURE



TISSUS

B Atlantic ou Tonal



C Step ou Step Melange



Voir nuancier en fin de catalogue.



Assas

Structure métallique tubulaire Ø 16 mm, acier thermolaqué. Assise tapissée.
 Accroche-sac en laiton.
 Hauteur d'assise : 76 cm. Encombrement : L 49 x P 54 x H 76 cm.
 Placet d'assise Ø 38 cm tapissé.
 Ajouter à la place des "... la finition de la structure puis celle du tissu.

Assise tapissée

ASSAS TBH ...

Référence

3 ans GARANTIE

STOCK

STRUCTURE



60

AUTRES FINITIONS :
DÉLAI 4 À 6 SEMAINES

STRUCTURE



57 54

TISSUS

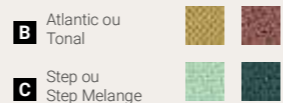

B Atlantic ou Tonal

C Step ou Step Melange

Voir nuancier en fin de catalogue.

T'06



Tabouret fil d'acier Noir. Encombrement : L 35 x P 33 cm
 2 hauteurs : 45 cm ou 75 cm. Assise : Polypropylène, Polypropylène tapissé ou Bois, L 35 x P 28,5 cm.
 Assise tissu 4 gammes au choix Bondai, Atlantic, Tonal, Step / Step Melange
 Ajouter à la place des "... la finition de l'assise Polypropylène et éventuellement de l'assise tapissée.



Tabouret hauteur 45 cm bois	T 06 P HN 60
Tabouret hauteur 45 cm polypropylène	T 06 P .. 60
Tabouret hauteur 45 cm tapissé	T 06 P
Tabouret hauteur 75 cm bois	T 06 H HN 60
Tabouret hauteur 75 cm polypropylène	T 06 H .. 60
Tabouret hauteur 75 cm tapissé	T 06 H

3 ans GARANTIE

STOCK

STRUCTURE

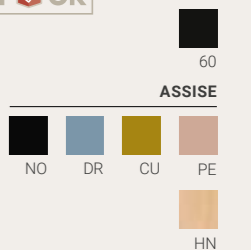

60

ASSISE

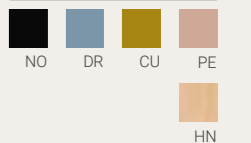

NO DR CU PE

HN

ASSISE TAPISSÉE

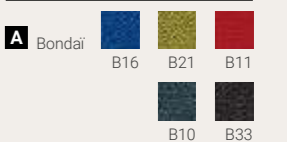

A Bondai

AUTRES FINITIONS :
DÉLAI 4 À 6 SEMAINES



A Bondai

B Atlantic ou Tonal

C Step ou Step Melange

Voir nuancier en fin de catalogue.



Finesse, stabilité et un choix de finitions. Ce tabouret dispose d'une assise en Polypropylène et d'une structure en fil d'Acier Chromé ou peinte dans la couleur de l'assise (Anthracite ou Blanc).

Norme Européenne EN 1728

Tabouret

Hauteur 76 cm
Assise L 35 x P 35 cm
Encombrement : 47 cm
Ajouter à la place des ".." la finition choisie.

Référence

Structure Chrome	T 05 H 99 ..
Structure Coordonnée (BLC / AN)	T 05 H ..

3 GARANTIE ans



ASSISE ET STRUCTURE COORDONNÉE



STRUCTURE CHROME



Structure fixe 4 Pieds en Acier chromé. Coque multiplis Hêtre Naturel (HN). Verni 10 mm ou plaquage sur Hêtre multiplis
Chêne de Fil Naturel (CFN). Repose pieds chromé.
Dossier : H 19 x L 31 cm. Assise : P 34 x L 32 cm
Hauteur d'assise : 77 cm. Encombrement : 50 cm

Norme Européenne EN 1728

Tabouret

Référence

Hêtre naturel	T 10 HN
Chêne de Fil Naturel	T 10 CFN

3 GARANTIE ans



STRUCTURE



COQUE



Un mariage réussi entre le Bois et le Plastique.
Assise et dossier en Polypropylène (PP)
ou assise rembourrée en Polyuréthane (PU).
Le dossier est en Polypropylène, 5 finitions au choix.

Structure Bois en Hêtre massif, finition verni Naturel, pouvant s'associer harmonieusement avec des plateaux finitions Chêne de Fil Naturel (CFN) ou Chêne Authentique (CHA).
Dossier H 26 x L 47 cm, assise L 40 x P 42 cm.
Normes Européennes EN 1728 et EN 16139

Ajouter à la place des ".." la finition de l'assise.

Chaise 4 pieds

Référence

Hauteur d'assise : 46 cm Encombrement : L 47 x P 49 x H 81 cm Empilable par 4.	
Assise / Dossier Polypropylène	C 700 PP ..
Assise Polyuréthane	C 700 PU ..

Tabouret

Hauteur d'assise : 75 cm
Encombrement : L 47 x P 49 x H 102 cm
Empilable par 4.

Assise / Dossier Polypropylène	C 700 TB PP ..
Assise Polyuréthane	C 700 TB PU ..



Version assise Polyuréthane (PU)

Version assise Polypropylène (PP)

3 GARANTIE ans



STRUCTURE



ASSISE ET DOSSIER POLYPROPYLENE

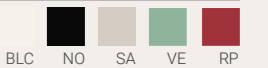

ASSISE ET DOSSIER POLYURETHANE

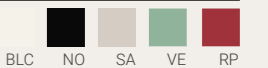



Le siège de bureau T LINE bénéficie d'une assise et d'un dossier ergonomique avec son support lombaire intégré.
Ce siège est équipé d'un mécanisme synchrone particulièrement simple et intuitif à l'usage.
T-LINE est d'un excellent rapport qualité / prix.

Dossier : H 47 x L 60 cm. Assise : P 44 x L 50 cm. Encombrement : 70 cm.
Réglage en hauteur d'assise : 42 à 55 cm.
Dossier résille Noir.
Ajouter à la place des "." la finition du tissu de l'assise.

Référence

Dossier Résille

Structure Noir

Assise tapissée TLO SY B.. R NO 24

Options

Accotoirs Multi-réglages 4D ACRN 70 NO
Accotoirs T LINE ACC TL 1D NO

5 GARANTIE ans

STOCK

STRUCTURE

NOIR

DOSSIER RÉSILLE

RC NO

ASSISE TAPISSÉE

A Bondai B16 B10 B33

AUTRES FINITIONS :
DÉLAI 4 À 6 SEMAINES

TISSUS

A Bondai Step ou Step Melange

Voir nuancier en fin de catalogue.



Mousse moulée pour un confort optimal.

Siège synchrone auto-régulé, dossier ouvert

La gamme, AKILA a été conçue pour répondre à des exigences strictes en matière de confort de travail et de qualité. Son mécanisme synchrone auto-régulé avec possibilité d'ajustement de la tension et son dossier en résille de haute qualité garantissent le confort et un excellent maintien du dos. Équipé d'accotoirs 3D ou non, AKILA reste l'un des meilleurs sièges de bureau pour son rapport qualité prix. Piètement en Polyamide, équipé de roulettes Noir sol moquette auto-freinées Ø 55 mm.

Assorti au siège de bureau, AKILA visiteur complète la gamme pour recevoir et se réunir [voir page suivante](#).

Dossier ouvert : H 60 x L 46 cm.
Assise : P 46 x L 48 cm.
Réglage en hauteur d'assise : 44 à 57 cm.
Encombrement : 68 cm.
Avec résille Noir et dossier ouvert. Résille couleur sur demande suivant quantitatif.

Ajouter à la place des "." la finition de la croix et de l'assise tapissée.

Référence

Dossier ouvert / Résille

Sans accotoirs / Structure Noir

Assise tapissée AKI O ... RA NO 24

Avec accotoirs 3D / Structure Noir

Assise tapissée AKI O ACC ... RA NO 24

Avec accotoirs 3D / Structure Gris Clair

Assise tapissée AKI O ACC TE ... RA NO 25

Option

RS Roulettes sol dur Ø 65 cm

RSD GD 11

5 GARANTIE
ans

STOCK

STRUCTURE

Gris Clair Noir

DOSSIER RÉSILLE

RA NO

ASSISE TAPISSÉE

A Bondaï B16 B21 B11
B10 B33

AUTRES FINITIONS :
DÉLAI 4 À 6 SEMAINES

TISSUS

A Bondaï
B Atlantic ou Tonal
C Step ou Step Mélange

Voir nuancier en fin de catalogue.



Mousse moulée pour un confort optimal.

Siège synchrone auto-régulé, dossier fermé.

Avec possibilité d'ajustement de la tension. Équipé d'une glissière d'assise (course 60 mm). Blocage sur 4 positions de l'angle de basculement du dossier.

Dossier Fermé en Polyamide, réglable en hauteur sur 8 cm, blocable tous les 1 cm. Accotoirs 3D inclus. Dossier recouvert d'une Résille 3D haute densité.
Dossier fermé : H 60 x L 44 cm / Encombrement : 68 cm.
Assise : P 46 x L 48 cm
Réglage en hauteur d'assise : 44 à 57 cm.
Avec résille Noir et dossier fermé. Résille couleur sur demande suivant quantitatif.

Ajouter à la place des ".." la finition de la croix et de l'assise tapissée.

Référence

Dossier fermé avec accotoirs 3D / Résille

Structure Noir

Assise tapissée AKI F ACC ... RA NO 24

Structure Gris Clair

Assise tapissée AKI F ACC ... RA NO 25

Option

RS Roulettes sol dur Ø 65 cm RSD GD 11

5 ans GARANTIE



STRUCTURE



DOSSIER RÉSILLE



ASSISE TAPISSÉE



AUTRES FINITIONS : DÉLAI 4 À 6 SEMAINES

TISSUS

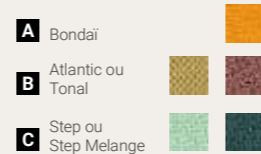

Voir nuancier en fin de catalogue.

Sièges visiteurs

Complément naturel des sièges ergonomiques pour accueillir vos visiteurs ou pour se réunir.

Dossier recouvert d'une Résille 3D haute densité.
Dossier : H 32 x L 43 cm.
Assise : P 46 x L 48 cm.
Hauteur d'assise : 48 cm.
Encombrement : 62 cm.
Empilables par 6 au sol.
Avec dos résille Noir.
Résille couleur sur demande et quantité voir nuancier en fin de catalogue.

Ajouter à la place des ".." la finition de la croix et de l'assise tapissée.

Référence

Visiteur dossiers maille Noir

Visiteur structure 4 pieds

Sans accotoirs. Assise tapissée AKI 4P .. RA NO 24 ou 25

Avec accotoirs. Assise tapissée AKI 4P ACC ... RA NO 24 ou 25

Visiteur structure luge

Sans accotoirs. Assise tapissée AKI L ... RA NO 24 ou 25

Avec accotoirs. Assise tapissée AKI L ACC ... RA NO 24 ou 25

5 ans GARANTIE



STRUCTURE

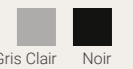

DOSSIER RÉSILLE



ASSISE TAPISSÉE



AUTRES FINITIONS : DÉLAI 4 À 6 SEMAINES

TISSUS

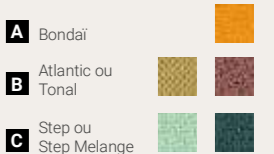

Voir nuancier en fin de catalogue.

Le siège DORSALIS + présente une remarquable association du design et de l'ergonomie. Cette collection complète présente de réels atouts techniques et vous garantit un confort optimum à l'utilisation.



Mécanisme micrométrique

Référence

Siège Synchron



Mécanisme synchrone ergonomique équipé d'un système de réglage rapide de la tension par levier télescopique. Blocage 5 positions avec système de sécurité anti-retour. Dossier en Polyamide Noir recouvert d'une Résille. Lame de liaison assise / dossier en Aluminium verni Noir. Piètement Nylon Noir. Accotoirs en option. Roulettes auto-freinées Ø 50 mm pour sol moquette. Normes Européennes 1335-1/2. Dossier : H 53 x L 46 cm - Assise : P 47 x L 52 cm Réglage en hauteur d'assise : 44 à 54 cm.

Assise tapissée

7050 SY 24

Siège Synchron Multi-fonctions



Mécanisme synchrone ergonomique équipé d'un système micrométrique de la tension par molette. Équipé d'une glissière d'assise (course de 50 mm) et d'un soutien lombaire réglable. Blocage 5 positions avec système de sécurité anti-retour. Dossier en Polyamide Noir recouvert d'une Résille. Lame de liaison assise / dossier en Aluminium verni Noir. Piètement Nylon Noir. Accotoirs en option. Roulettes auto-freinées Ø 50 mm pour sol moquette. Dossier : H 53 x L 46 cm - Assise : P 47 x L 52 cm Réglage en hauteur d'assise : 44 à 54 cm de réglage.

Assise tapissée

7070 SY SL 24

Siège Synchron Multi-fonctions Alu poli



Caractéristiques identiques au Siège Synchron multi-fonctions. Lame de liaison assise / dossier en Aluminium poli. Piètement Aluminium poli. Accotoirs en option.

Assise tapissée

7070 SY SL 99

Siège Synchron Multi-fonctions Alu poli avec tête



Mécanisme synchrone ergonomique équipé d'un système de réglage micrométrique de la tension par molette. Blocage 5 positions avec système de sécurité anti-retour. Dossier en Polyamide Noir recouvert d'une Résille. Équipé d'une glissière d'assise (course de 50 mm) et d'un soutien lombaire réglable. Lame de liaison assise / dossier en Aluminium poli. Piètement Aluminium poli. Roulettes Ø 50 mm pour sol moquette. Tête intégrée au dossier en Polyuréthane souple, réglable en hauteur. Accotoirs en option. Dossier : H 71 x L 46 cm - Assise : P 47 x L 52 cm Réglage en hauteur d'assise : 44 à 54 cm

Assise tapissée

7070 SY TE SL 99

Voir options page suivante



Mousse alvéolaire moulée pour un confort optimal.

Référence

Options



Accotoirs Multi-réglages 4D
En hauteur, en largeur,
en profondeur et orientables.

ACRN 70 NO



Roulettes Sol Dur Ø 60 mm
Jeu de 5 roulettes.

RSD GD 11



Roulettes Sol Moquette Ø 60 mm
Jeu de 5 roulettes.

RSM GD 11

Visiteurs Luge coordonnés, voir ci-contre.

5 ans GARANTIE



STRUCTURE

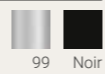

DOSSIER RÉSILLE



ASSISE TAPISSÉE



AUTRES FINITIONS : DÉLAI 4 À 6 SEMAINES

TISSUS

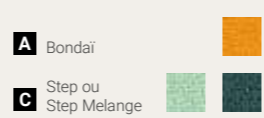

Voir nuancier en fin de catalogue.



Mousse alvéolaire moulée pour un confort optimal.

Référence

La luge LINK AIR apporte légèreté et confort grâce à son dossier en Résille.
Structure de tube d'Acier peint époxy Argent verni ou Chrome.
Dossier Résille Noir : H 27 x L 47 cm.
Assise : L 47 x P 47 cm, assise mousse moulée recouvert de tissu.
Hauteur d'assise : 45 cm.
Encombrement : 57 cm.
Vendu par lot de 2 (de même finition).

Pour les assises tapissées, ajouter "B", "ST" ou "STM" après les "." puis la finition choisie

Structure Argent / Dos Noir

Prix unitaire 6006 LR 22 ...

Structure Chrome / Dos Noir

Prix unitaire 6006 LR 99 ...

3 ans GARANTIE



STRUCTURE



DOSSIER RÉSILLE



ASSISE TAPISSÉE



AUTRES FINITIONS : DÉLAI 4 À 6 SEMAINES

STRUCTURE



TISSUS

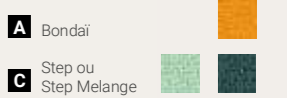

Voir nuancier en fin de catalogue.



Siège synchrone à réglage micrométrique

Nec plus ultra du siège opératif en utilisation permanente, Spin + a été conçu spécialement pour répondre aux plus hautes exigences ergonomiques. Son mécanisme synchronisé à réglage micrométrique permet un mouvement coordonné du dossier et de l'assise. Son plus pour un confort d'assise optimal : l'intégration d'une assise à membrane équipée d'une mousse moulée de grande densité. En option, une tête et des accotoirs 4D pour un maximum d'aisance et de liberté d'utilisation.

Dossier : H 53 x L 45 cm (H 92 cm avec tête).

Assise : P 45,5 x L 46 cm.

Réglage en hauteur d'assise : 42 à 52 cm.

Encombrement : 68 cm.

Avec résille Noir. Résille couleur sur demande et suivant quantité.

Ajouter à la place des "." la finition de la croix et de l'assise tapissée.



Assise de forte épaisseur en mousse moulée d'une densité idéale. Cette mousse est fixée sur une membrane assurant un confort optimal.

5 GARANTIE ans

STOCK

CROIX

Noir

ASSISE TAPISSÉE

A Bondai B33

AUTRES FINITIONS : DÉLAI 4 À 6 SEMAINES

CROIX

Chrome

TISSUS

A Bondai
B Atlantic ou Tonal
C Step ou Step Melange

Voir nuancier en fin de catalogue.

Référence

Sans accotoirs

Croix finition Noir. Assise tapissée SPIN ... RA NO 24

Croix finition Chrome. Assise tapissée SPIN ... RA NO 99

Avec accotoirs

Croix finition Noir. Assise tapissée SPIN ACC ... RA NO 24

Croix finition Chrome. Assise tapissée SPIN ACC ... RA NO 99

Avec accotoirs – Tête

Croix finition Noir. Assise tapissée SPIN ACC TE ... RA NO 24

Croix finition Chrome. Assise tapissée SPIN ACC TE ... RA NO 99

Option

RS Roulettes sol dur Ø 65 cm

RSD GD 11



Siège synchrone auto-régulé

Favori du co-worker, X DOS répond incontestablement à l'ensemble des modes de travail y compris des pratiques telles que le flex ou le home office. Son design aérien et dynamique ainsi que son faible encombrement en font un siège de bureau se prêtant aussi volontiers à la réunion. Équipé d'un mécanisme synchrone auto-régulé, il offre tout le confort nécessaire en utilisation régulière.

Dossier : H 44,5 x L 50 cm.
Assise : P 47 x L 49 cm
Réglage en hauteur d'assise : 42 à 54 cm.
Encombrement : 68 cm.
Avec résille Noir. Résille couleur sur demande et quantité suivant quantitatif.

Ajouter à la place des "..." la finition de la croix et de l'assise tapissée.

Référence



Siège X dos

Assise tapissée XD B ... RA NO 24

Option

RS Roulettes sol dur Ø 65 cm RSD GD 11

Siège X dos dessinateur

Assise tapissée XD H ... RA NO 24

Option

RS Roulettes sol dur Ø 65 cm RSD GD 11

5 GARANTIE ans

STOCK

STRUCTURE



DOSSIER RÉSILLE



ASSISE TAPISSÉE

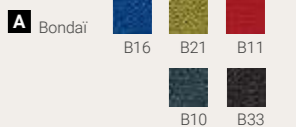

AUTRES FINITIONS : DÉLAI 4 À 6 SEMAINES

TISSUS

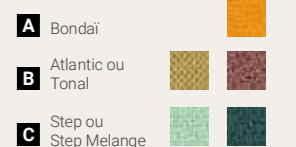

Voir nuancier en fin de catalogue.



Siège avec mécanisme à basculement permanent

Siège aux dimensions généreuses et au dossier enveloppant, MY AIR fera l'unanimité dans le cadre d'une longue réunion au confort indispensable. Pour sa grande simplicité d'utilisation, il n'en reste pas moins un siège très pertinent dans le cadre du flex office. Équipé d'un mécanisme à basculement permanent, il est proposé avec ou sans accotoirs.

Dossier : H 54 x L 62 cm.
Assise : P 50,5 x L 55,5 cm.
Réglage en hauteur d'assise : 42 à 54 cm.
Encombrement : 68 cm.
Avec résille Noir. Résille couleur sur demande suivant quantitatif.

Ajouter à la place des "." la finition de la croix et de l'assise tapissée.

Référence



Siège My Air

Sans accotoirs / Assise tapissée MY ... RA NO 24

Avec accotoirs / Assise tapissée MY ACC ... RA NO 24

Option

RS Roulettes sol dur Ø 65 cm RSD GD 11



Siège My Air dessinateur

Sans accotoirs / Assise tapissée MY H ... RA NO 24

Option

RS Roulettes sol dur Ø 65 cm RSD GD 11

5 GARANTIE ans

STOCK

STRUCTURE

Noir

DOSSIER RÉSILLE

RA NO

ASSISE TAPISSÉE

A Bondai B33

AUTRES FINITIONS : DÉLAI 4 À 6 SEMAINES

TISSUS

A Bondai
B Atlantic ou Tonal
C Step ou Step Melange

Voir nuancier en fin de catalogue.



Siège avec mécanisme à basculement permanent
Élégante et très qualitative, cette collection
est particulièrement adaptée à l'aménagement des espaces de direction
ou de réunion les plus raffinés.

Ajouter à la place des ".." la finition du cuir.

Référence

Fauteuil Haut dossier

Mécanisme basculant décentré équipé d'un système de réglage rapide de la tension par levier télescopique. Blocage 5 positions avec système de sécurité anti-retour. Assise et dossier rembourrés en mousse moulée. Structure et accotoirs chromés avec manchettes tapissées dans la même finition. Piètement Aluminium poli. Roulettes Ø 65 mm pour sol moquette.
Dossier : H 68 x L 51 cm - Assise : P 45 x L 51 cm
Réglage en hauteur d'assise : 42 à 52 cm

Finition Cuir EX 02 B C ..

Visiteur Luge

Structure Luge et accotoirs chromés avec manchettes tapissées dans la même finition. Assise et dossier rembourrés en mousse moulée. Équipé de patins en feutre.
Dossier : H 45 x L 47 cm - Assise : P 45 x L 51 cm
Hauteur d'assise : 44 cm

Finition Cuir EX 02 L C ..

Option

RS Roulettes sol dur Ø 65 cm RSD GD 11

5 GARANTIE ans

ST ✓ CK

STRUCTURE



Chrome

CUIR



C 01 C 36



Les sièges CLASS T se distinguent par un design très contemporain. Les différentes finitions sont disponibles en tissu enduit. Confortables et esthétiques.

Référence

Fauteuil basculant Haut dossier

Fauteuil Basculant Haut dossier.
Mécanisme basculant décentré réglable en intensité avec blocage en 4 positions.
Assise et dossier en mousse Polyuréthane entièrement tapissés.
Accotoirs en tube d'Acier chromé. Piétement Aluminium poli.
Roulettes Ø 50 mm pour sol moquette.
Dossier : H 65,5 x L 48 cm.
Assise : P 45 x L 53,5 cm.
Réglage en hauteur d'assise : 41 à 53 cm

Finition Tissu enduit 9850 B SC

Visiteur Luge

Structure Luge chromée avec accotoirs.
Assise et dossier en mousse Polyuréthane entièrement tapissés.
Dossier : H 44,5 x L 47 cm.
Assise : P 46 x L 51,5 cm.
Hauteur d'assise : 45 cm

Finition Tissu enduit 9805 L SC

Option

RS Roulettes sol dur Ø 65 cm RSD GD 11

5 GARANTIE ans



STRUCTURE



chrome

TISSU ENDUIT



SC 01 SC 36



Une gamme très complète pour vos espaces de réunion ou de collectivité.
La C01, une référence en matière de confort, robustesse, fonctionnalité et design.

Structure en fil d'Acier Ø 11 mm **Chrome (99)** haute résistance ou époxy **Noir (60)**, dotée de patins anti-dérapants.
Possibilité de mixer entre l'assise et le dossier :
Assise **Polypropylène**, dossier **Polypropylène**,
Assise **Polypropylène**, dossier **Résille**,
Assise **Tissu**, dossier **Polypropylène**,
Assise **Tissu**, dossier **Résille**,
Assise **Tissu**, dossier **Tissu**.

La chaise peut être équipée d'**Accotoirs** assortis au dossier en Polypropylène.
En option, possibilité de **relier les chaises, de créer des rangées ou de les empiler sur chariot**.
Chaises empilables. Dossier : H 39 x L 46 cm. Assise : P 45 x L 45 cm. Encombrement : L 57 x P 51 x H 85 cm.
Normes Européennes EN 1728.
Assise non feu (M3) sur demande à partir de 100 pièces.

Référence

Chaise

Ajouter à la place des "." la finition du Polypropylène, la finition de la structure puis celle de l'assise tapissée.

Assise Polypropylène. Dossier Polypropylène

Structure Chrome	C 01 ..
Structure Noir	C 01 .. 60

Assise Polypropylène. Dossier Résille

Structure Chrome	C 01 RC NO ..
Structure Noir	C 01 RC NO .. 60

Assise Tissu. Dossier Polypropylène

Structure Chrome. Assise tapissée	C 01 AST
Structure Noir. Assise tapissée	C 01 AST 60

Assise Tissu. Dossier Résille

Structure Chrome. Assise tapissée	C 01 AST ... RC NO
Structure Noir. Assise tapissée	C 01 AST ... RC NO 60

Assise Tissu. Dossier Tissu

Structure Chrome. Assise tapissée	C 01 ADT
Structure Noir. Assise tapissée	C 01 ADT 60

Chaise avec accotoirs

Ajouter à la place des "." la finition du Polypropylène, la finition de la structure puis celle de l'assise tapissée.

Assise Polypropylène. Dossier Polypropylène

Structure Chrome	C 01 ACC ..
Structure Noir	C 01 ACC .. 60

Assise Polypropylène. Dossier Résille

Structure Chrome	C 01 ACC .. RC NO
Structure Noir	C 01 ACC RC NO .. 60

Assise Tissu. Dossier Polypropylène

Structure Chrome. Assise tapissée	C 01 ACC AST
Structure Noir. Assise tapissée	C 01 ACC AST 60

Assise Tissu. Dossier Résille

Structure Chrome. Assise tapissée	C 01 ACC AST ... RC NO
Structure Noir. Assise tapissée	C 01 ACC AST ... RC NO 60

Assise Tissu. Dossier Tissu

Structure Chrome. Assise tapissée	C 01 ACC ADT ... RC NO
Structure Noir. Assise tapissée	C 01 ACC ADT ... RC NO 60

(1) Sur demande à partir de 100 pièces.

Stock et finitions, voir pages suivantes.



Chariot pour 45 chaises ou 24 chaises en Tissu

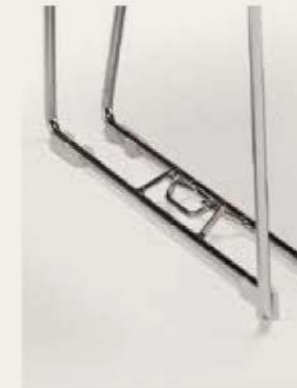

Structure avec liaison latérale



Patins de liaison sans accotoir



Patins de liaison avec accotoirs



Barre inter-rangées (sur demande)

Référence

Tabouret

Ajouter à la place des "." la finition du Polypropylène, la finition de la structure puis celle de l'assise tapissée.

Assise Polypropylène. Dossier Polypropylène

Structure Chrome TC 01 ..

Structure Noir TC 01 .. 60

Assise Polypropylène. Dossier Résille

Structure Chrome TC 01 RC NO ..

Structure Noir TC 01 RC NO .. 60

Assise Tissu. Dossier Polypropylène

Structure Chrome. Assise tapissée TC 01 AST

Structure Noir. Assise tapissée TC 01 AST 60

Assise Tissu. Dossier Résille

Structure Chrome. Assise tapissée TC 01 AST RC NO

Structure Noir. Assise tapissée TC 01 AST RC NO 60

Assise Tissu. Dossier Tissu

Structure Chrome. Assise tapissée TC 01 ADT NO

Structure Noir. Assise tapissée TC 01 ADT NO 60

Chariot

Structure en tube d'Acier peint époxy Noir, sur roulettes.
Capacité : 45 chaises ou 24 chaises Tissu.

L 66 x P 95 cm. C 01 CH

Options

Structure avec liaison latérale (plus-value). Finition Chrome

Pour chaise sans Accotoirs C 01 LI 99

Patins de liaison

Injectés en Polypropylène. Vendus à l'unité. 2 par chaise conseillés.

Pour chaise sans Accotoirs C 01 PL

Pour chaise avec Accotoirs C 01 ACC PL

Barre inter-rangées

Sur demande à partir de 100 pièces.

Le lot de 2 C 01 BIR 22

5 GARANTIE ans

STOCK

STRUCTURE



ASSISE OU DOSSIER

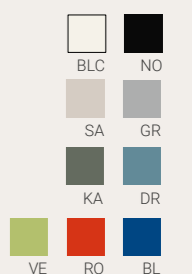

DOSSIER RÉSILLE



ASSISE TAPISSÉE



AUTRES FINITIONS : DÉLAI 4 À 6 SEMAINES

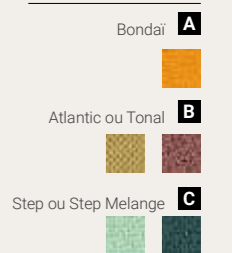

Voir nuancier en fin de catalogue.



La version Prestige vous offre un confort optimal grâce à son revêtement d'assise en Tissu Enduit. Elle répond également à la norme de classement au feu M3.

9 finitions en Polypropylène et 5 finitions en Tissu Enduit.
La chaise peut être équipée d'Accotoirs assortis au dossier en Polypropylène.
En option, possibilité de relier les chaises ou de créer des rangées, voir page précédente.
Structure en fil d'Acier Ø 11 mm chromé haute résistance ou époxy Noir, dotée de patins anti-dérapants.
Dossier H 39 x L 46 cm. Assise L 45 x P 45 cm.
Normes Européennes EN 1728.

Référence

Chaise

Après la référence, ajouter à la place des ".." la finition de l'assise puis du dossier

Assise Tissu Enduit. Dossier Polypropylène

Structure Chrome	C 01 AST SC ...
Structure Noir	C 01 AST SC .. 60



Chaise avec accotoirs

Après la référence, ajouter à la place des ".." la finition de l'assise puis du dossier

Assise Tissu Enduit. Dossier Polypropylène

Structure Chrome	C 01 ACC AST SC ...
Structure Noir	C 01 ACC AST SC ... 60



Tabouret

Après la référence, ajouter à la place des ".." la finition du Tissu Enduit.

Assise Tissu Enduit. Dossier Polypropylène

Structure Chrome	TC 01 AST SC ...
Structure Noir	TC 01 AST SC ... 60



3 ans GARANTIE

STOCK

STRUCTURE



DOSSIER

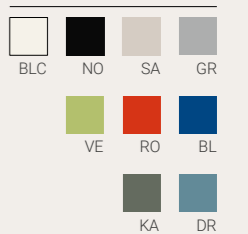

TISSU ENDUIT



AUTRES FINITIONS : DÉLAI 4 À 6 SEMAINES

TISSU ENDUIT

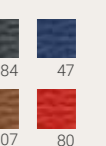

Voir nuancier en fin de catalogue.



Variantes

4 pieds à roulettes Noir
Assise Tissu Atlantic,
Dossier Polypropylène.



Option accotoirs

Accotoirs fixes : ajouter "ACC" après la référence,
Voir ci-dessous.



Option accotoirs + tablette

2 Accotoirs dont 1 avec Tablette à droite,
ajouter "TA" après la référence.
Voir ci-dessous.

Une forme exclusive spécialement conçue pour un confort garanti aux formes à la fois contemporaines et harmonieuses. La collection très complète couvre tous les besoins : réunion, collectivité, mobilité, formation, attente, accueil, ou encore complément de sièges de travail.

Structure en tube d'Acier peint époxy Ø 22 mm. Empilable.
Dossier : H 32 x L 43 cm. Assise L 48 x P 48 cm.
Encombrement sans Accotoirs : L 52 x P 53 x H 80 cm.
Encombrement avec Accotoirs : L 60 x P 55 x H 80 cm.

Norme Européenne EN 16139

Après la référence, ajouter à la place des ".." la finition du tissu puis de la structure suivant les modèles.

	Référence
4 pieds	
Assise / dossier Polypropylène	MO 4P PP ...
Assise Polypropylène / dossier Résille	MO 4P PP R ...
Assise Tissu / dossier Polypropylène	MO 4P AST ...
Assise / dossier Tissu	MO 4P TI ...
Assise Tissu / dossier Résille	MO 4P AST .. RF ..
4 pieds roulettes	
Assise / dossier Polypropylène	MO RO PP ...
Assise Polypropylène / dossier Résille	MO RO PP .. RF ..
Assise Tissu / dossier Polypropylène	MO RO AST ...
Assise / dossier Tissu	MO RO TI ...
Assise Tissu / dossier Résille	MO RO AST .. RF ..
Luge	
Assise / dossier Polypropylène	MO L PP ...
Assise Polypropylène / dossier Résille	MO L PP R ...
Assise Tissu / dossier Polypropylène	MO L AST ...
Assise / dossier Tissu	MO L TI ...
Assise Tissu / dossier Résille	MO L AST .. RF ..
Plus-value Structure finition Chrome	+ 99 après la réf.
Plus-value accotoirs fixes	+ ACC après la réf.
Tablette écriteoire à droite avec accotoirs	+ TA après la réf.

5 GARANTIE ans

STOCK

STRUCTURE

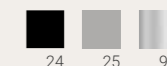

RÉSILLE



ASSISE / DOSSIER / ACCOTOIRS POLYPROPYLENE



ASSISE TAPISSÉE

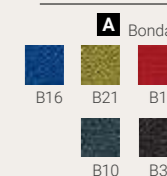

AUTRES FINITIONS : DÉLAI 4 À 6 SEMAINES

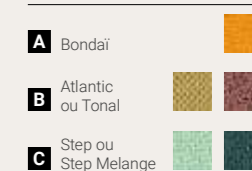

Voir nuancier en fin de catalogue.



Chaise "Formation"
adaptée aux nouveaux modes
d'enseignement et d'apprentissage

Référence



Chaises 4 pieds

Chaise 4 pieds coque polypropylène.
Structure en tube d'acier Ø 18 mm peint époxy Noir ou Chromé.
Hauteur d'assise : H 45,7 cm.
Encombrement : L 53,4 x P 52,3 x H 80,7 cm.
Placet d'assise en option.
Ajouter à la place des ".." la finition de la coque puis celle de la structure.

C 20 4P ...



Chaises luge

Chaise luge coque polypropylène.
Structure en fil d'acier Ø 11 mm peint époxy ou Chromé.
Structure en fil d'acier Ø 11 mm peint époxy ou Chromé.
Hauteur d'assise : H 46,3 cm.
Encombrement : L 52 x P 51,7 x H 81,3 cm.
Ajouter à la place des ".." la finition de la coque puis celle de la structure.

C 20 L ...



Chaises sur roulettes avec tablette écritoire et repose sacs

Coque polypropylène et panier en polyamide renforcée de fibre de verre.
Hauteur d'assise : H 46,6 cm.
Encombrement : L 65,9 x P 65,9 x H 82,5 cm.
Placet d'assise en option.
Ajouter à la place des ".." la finition de la coque.

C 20 EDU ..



Tabouret 4 pieds

Tabouret coque polypropylène.
Structure en tube d'acier Ø 18 mm peint époxy ou Chromé.
Hauteur d'assise : H 76 cm.
Encombrement : L 53,4 x P 54,6 x H 115,2 cm.
Ajouter à la place des ".." la finition de la coque puis celle de la structure.

C 20 TB 4P ...

Option

Placet d'assise

C 20 ASC

5 GARANTIE ans



STRUCTURE PLASTIQUE



STRUCTURE MÉTAL



COQUE



ASSISE TAPISSÉE

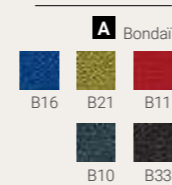

AUTRES FINITIONS : DÉLAI 4 À 6 SEMAINES

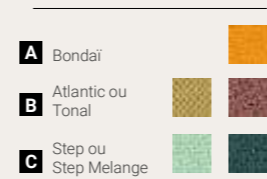

Voir nuancier en fin de catalogue.



Adapté aux nouveaux modes d'enseignement, d'apprentissage ou de formation ce modèle mobile avec un panier repose sacs sur roulettes.
La Tablette est pivotante à 360° et son support permet de la positionner à droite ou à gauche.
Structure extrêmement résistante en Polyamide renforcée de fibre de Verre, finition Gris, monocoque en Polypropylène, 5 finitions au choix.

Normes Européennes ANSI / BIFMA X 5.1 : 2017
Après la référence, ajouter à la place des ".." la finition de l'assise.

Référence

Chaise sur roulettes avec Tablette écritoire et repose sacs

Dossier : H 43 x L 42 cm
Assise : P 44 x L 45 cm
Hauteur d'assise : 45 cm
Hauteur de la tablette : 68,5 cm
Encombrement : L 63 x P 84 x H 85 cm

C FO ROTA

Chaise équipée de roulettes sol dur

En option, chaise équipée de 6 roulettes auto-freinées ø 50 mm

C FO ROTA RSD

3 GARANTIE ans



ASSISE





Woody Wood est autant adaptée aux espaces collectifs ou de détente qu'aux bureaux (accueil visiteurs, réunion).

Sa coque multiplis, épaisseur 10,5 mm est très résistante et facilite son entretien.
Hêtre Verni (HN) ou plaquée en Chêne de Fil Naturel (CFN).
Structures en tube d'Acier chromé. Carter de protection inférieur (empilable).
2 types de structures au choix : 4 pieds ou luge.
Conformes aux exigences ERP Non Feu M3
Normes Européennes EN 1728 et EN 1022

Référence

Chaise 4 pieds

Dossier : H 38 x L 38 cm. Assise : L 45 x P 42 cm
Hauteur d'assise : 46 cm. Encombrement : 52 cm
Empilable par 6.

Hêtre Verni WD 4P HN
Chêne de Fil Naturel WD 4P CFN



Empilable par 6.

5 GARANTIE ans

ST CK

STRUCTURE ACIER



MONOCOQUE

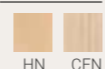

Chaise Luge

Dossier : H 38 x L 38 cm. Assise : L 45 x P 42 cm
Hauteur d'assise : 46 cm. Encombrement : 52 cm
Empilable par 6.

Hêtre Verni WD L HN
Chêne de Fil Naturel WD L CFN



Carter de protection en plastique Gris Anthracite.

Chaleur du bois, élégance des formes. Les sièges poutre Woody sont conçus pour un usage plus intensif. Leur entretien est favorisé par la nature des matériaux.

Coque multiplis (épaisseur 10,5 mm) en Hêtre Naturel verni (HN) ou Plaqué (CFN).
Poutre en Acier peint époxy Noir et piètement Nylon Noir.
Dossier : H 38 x L 38 cm - Assise : L 45 x P 42 cm - Hauteur d'assise : 46 cm.
Avec ou sans tablette. Tablette Stratifié, L 48 x P 48 cm, épaisseur 30 mm, chant ABS plaqué 2 mm.
Conformes aux exigences ERP Non Feu M3
Normes Européennes EN 1728 et EN 1022

Ajouter à la place des "." la finition de la coque puis de la tablette.

Référence

Sièges sur poutre

	Dimensions	Référence
2 places HN	L 98 x P 54 cm	SP WD 2P HN ..
2 places CFN	L 98 x P 54 cm	SP WD 2P CFN ..
2 places HN + tablette	L 150 x P 54 cm	SP WD 2PT HN ...
2 places CFN + tablette	L 150 x P 54 cm	SP WD 2PT CFN ...
3 places HN	L 150 x P 54 cm	SP WD 3P HN ..
3 places CFN	L 150 x P 54 cm	SP WD 3P CFN ..
3 places HN + tablette	L 202 x P 54 cm	SP WD 3PT HN ...
3 places CFN + tablette	L 202 x P 54 cm	SP WD 3PT CFN ...
4 places HN	L 202 x P 54 cm	SP WD 4P HN ..
4 places CFN	L 202 x P 54 cm	SP WD 4P CFN ..

5 GARANTIE ans

ST CK

COQUE BOIS

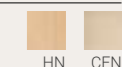

TABLETTE STRATIFIÉ

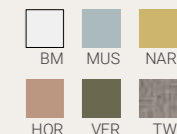



Cette chaise se distingue par son confort, sa robustesse et son excellent positionnement prix. Elle est proposée dans 4 versions : chaise 4 Pieds Incliné avec ou sans liaison latérale, chaise 4 pieds droits, tabouret et sièges sur poutre.

Très polyvalente, elle s'intégrera parfaitement dans vos espaces d'accueil, de réunion, ou dans votre cafétéria.

La chaise 4 pieds inclinés avec liaison latérale est disponible sur demande selon la quantité, pour répondre aux exigences et critères d'utilisation dans les établissements recevant du public ERP (Norme AM 18). Structure en tube d'Acier Chrome (99) ou Noir (60). Empilable. Monocoque injectée en Polypropylène, 8 finitions au choix. Dossier H 39 x L 43,5 cm, assise L 45 x P 44,5 cm. Normes Européennes EN 1728 et EN 15373.

Ajouter à la place des "." la finition de la coque puis celle de la structure.

Référence



Chaise 4 Pieds Incliné

Hauteur d'assise : 45 cm. Empilable par 12

Structure simple.

Encombrement : 53 cm.

C 07 ...

Structure avec liaison latérale (sur demande).

Encombrement : 55,5 cm.

C 07 LI ...



Chaise 4 Pieds droits

Hauteur d'assise : 45 cm

Encombrement : L 48 x P 47 x H 79 cm. Empilable par 5

C 07 4PD ...



Tabouret

Hauteur d'assise : 74 cm. Encombrement : 54 cm. Empilable par 5

TC 07 ...

Plus-Value pour chaise M2 en Noir (NO M2) (par place)

2 GARANTIE ans

STOCK

STRUCTURE ACIER

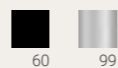

STOCK

COQUE



Design, confortables et résistants, ces sièges disposent de surcroît d'un excellent rapport qualité / prix.

Monocoque en Polypropylène. Poutre en Acier peint époxy Noir, piétement Nylon Noir. Dossier : H 39 x L 44 cm - Assise : P 45 x L 45 cm - Hauteur d'assise : 46 cm. Avec ou sans tablette. Tablette Stratifié L 48 x P 48 cm, épaisseur 30 mm, chant ABS plaqué 2 mm.

Conformes aux exigences ERP Non Feu M3 (sur demande avec plus value). Normes Européennes EN 1728 et EN 1022.

Ajouter à la place des "." la finition de la coque puis de la tablette.

Référence

Poutre C 07

	Dimensions	Référence
2 Places	L 118 x P 55 cm	SP 07N 2P ..
2 Places + tablette	L 176 x P 55 cm	SP 07N 2PT ...
3 Places	L 176 x P 55 cm	SP 07N 3P ..
3 Places + tablette	L 220 x P 55 cm	SP 07N 3PT ...
4 Places	L 220 x P 55 cm	SP 07N 4P ..
Plus-Value pour chaise M2 en Noir (NO M2) (par place)		NO M2 ..
Autres couleurs Non Feu, sur demande selon quantité.		

3 GARANTIE ans

STOCK

COQUE

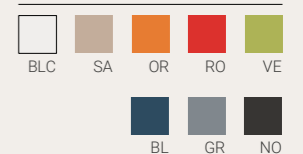

TABLETTE STRATIFIÉ

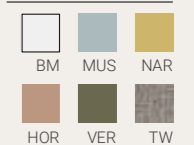

AUTRES FINITIONS : DÉLAI 4 À 6 SEMAINES

COQUE





Légère et robuste à la fois, ce modèle allie la simplicité de la ligne et le confort de l'assise.

Cette chaise monobloc, avec ou sans accotoirs, est fabriquée en Polypropylène renforcé avec de la fibre de Verre, ce qui la rend très résistante. Elle s'utilise aussi bien en intérieur qu'en extérieur. Empilable et résistante aux UV. Normes Européennes EN 1728 et EN 1022

Ajouter à la place des "." la finition de la coque puis celle de l'assise tapissée.

Référence

Chaises

Hauteur d'assise : 46 cm. Encombrement : L 49 x P 54 x H 80 cm
Empilable par 7.

Vendu par lot de 4 (de même finition). C 38



Fauteuil

Hauteur d'assise : 46 cm. Encombrement : L 56 x P 54 x H 80 cm
Empilable par 7.

Vendu par lot de 4 (de même finition). C 38 ACC



Tabouret 4 pieds

Hauteur d'assise : 74 cm. Encombrement : L 48 x P 51 x H 105 cm
Empilable par 4.

Vendu par lot de 4 (de même finition). C 38 TB X4



Référence

Option

Assise tapissée (usage en intérieur uniquement) C 38 ASS

INI TTD / OUTDOOR

3 ans GARANTIE

STOCK

COQUE



ASSISE TAPISSÉE

A Bondai

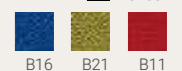

AUTRES FINITIONS : DÉLAI 4 À 6 SEMAINES

TISSUS

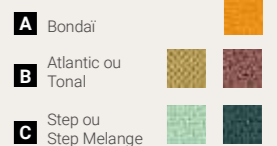

Voir nuancier en fin de catalogue.



Son design contemporain, la noblesse de l'acier font de cette chaise un modèle indémodable.

Référence

Chaise ou tabouret monobloc en acier avec un thermolaquage renforcé pour une utilisation en extérieur.
Ajouter à la place des ".." la finition choisie.

Chaise

Encombrement : L 49,6 x P 51,8 x H 78,6 cm. Hauteur d'assise : H 45 cm
Conditionnement par 4 (de même finition).

Pieds métal. Assise maille métal C 50 ..

Tabouret 4 pieds

Encombrement : L 49,9 x P 51,1 x H 94,5 cm. Hauteur d'assise : H 75 cm
Conditionnement par 2 (de même finition).

Pieds métal. Assise maille métal C 50 TB ..



COQUE



Pratiques, la chaise et le tabouret s'empilent à volonté dans un espace très réduit. La version polypropylène est conçue pour un usage intérieur ou extérieur.



Référence

3 GARANTIE ans



COQUE



ASSISE TAPISSÉE

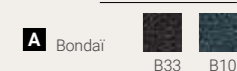

AUTRES FINITIONS : DÉLAI 4 À 6 SEMAINES

TISSUS

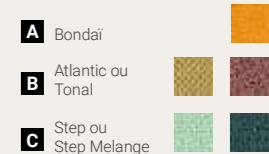

Voir nuancier en fin de catalogue.

Chaise et tabouret monobloc en polypropylène, avec ou sans assise tapissée.
Ajouter la finition de la structure après les "..".
Pour les assises tapissées, ajouter "B", "ST", "STM", "AC" ou "TN" après les ".." puis la finition choisie.

Chaises hauteur 80 cm

L 38 x P 45,8 x H 80,2 cm. Assise : Ø 38 cm. Hauteur d'assise : H 45,3 cm
Conditionnement : Chaises par 4 (de même finition).

Avec assise tapissée C 08 ..
C 08 ...

Tabourets bas

Assise : Ø 38 cm. Encombrement : L 38,7 cm. Hauteur d'assise : H 45,3 cm
Conditionnement : Tabourets par 4 (de même finition).

Avec assise tapissée C 08 TB ..
C 08 TB ...



Son design tout en rondeur, la qualité de sa finition en font une chaise d'exception. Elle valorisera vos espaces partagés.

3 GARANTIE ans

STOCK

COQUE

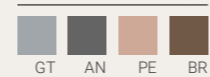

ASSISE TAPISSÉE

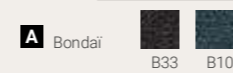

AUTRES FINITIONS : DÉLAI 4 À 6 SEMAINES

TISSUS

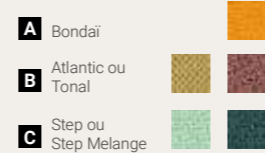

Voir nuancier en fin de catalogue.

Référence

Chaise Polypropylène monobloc 4 pieds avec assise tapissée
Assise : L 42,5 x P 42 cm
Hauteur d'assise : H 46 cm
Hauteur dossier : 35 cm
Ajouter la finition de la coque puis celle du tissu à la place des "...".



Chaise C 24

Polypropylène et fibre de Verre avec assise tissu

C 24 ...

Chaise ou tabouret monocoque en Polypropylène et fibre de Verre.
Dossier H 34 x L 48 cm, assise L 46 x P 40 cm.
Chaise 4 pieds en tube acier Ø 16 mm, peint époxy Noir (60) ou Chromé (99).
Encombrement chaise : L 48 x P 52 x H 80 cm. Hauteur d'assise : H 47 cm
Encombrement tabouret : L 49 x P 55 x H 113 cm. Hauteur d'assise : H 80 cm
Ajouter la finition de la structure puis celle de coque à la place des "...".

3 GARANTIE ans

STOCK

STRUCTURE

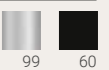

COQUE

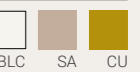

ASSISE TAPISSÉE

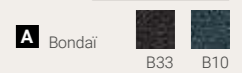

AUTRES FINITIONS : DÉLAI 4 À 6 SEMAINES

TISSUS

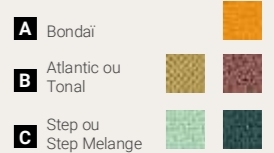

Voir nuancier en fin de catalogue.

Référence



Chaise 4 pieds

Polypropylène et fibre de Verre

C 36 ...



Tabouret 4 pieds

Polypropylène et fibre de Verre

C 36 TB ...

Option

Assise tapissée

C 36 ASS ..



Ce fauteuil vous invite à la détente par la douceur et la générosité de ses courbes.

Monocoque injectée en Technopolymère opaque, traitée anti UV. Structure 4 pieds en tube d'Acier Chrome (99) ou époxy Noir (60) 4 pieds en Hêtre massif naturel. Pieds équipés de patins antidérapants.

Normes Européennes EN 1728 et EN 1022

Référence

Fauteuil pied acier

Structure en tube d'Acier Ø 17 mm chromé ou Noir. Pieds équipés de patins antidérapants. Empilable. Dossier : H 30 x L 35 cm Assise : L 40 x P 40 cm Hauteur d'assise : 43 cm. Encombrement : 60 cm

Pied Chrome C 06 .. 99

Pied Noir C 06 .. 60

Fauteuil pied bois

Pieds en Hêtre massif naturel, équipés de patins antidérapants. Croisillons en Acier Anthracite. Dossier : H 30 x L 35 cm Assise : L 40 x P 40 cm. Hauteur d'assise : 43 cm Encombrement : 55 cm

Pied Hêtre Verni C 06 B

3 ans GARANTIE

STOCK

STRUCTURE ACIER



STRUCTURE BOIS



STOCK

COQUE



Grâce à sa large palette de finitions, cette chaise s'adaptera parfaitement à vos espaces.

Chaise et tabouret monostructures en Polypropylène, et dossiers en Polycarbonate traités anti UV.

Piètement des Tabourets très résistants en tube d'Aluminium anodisé avec repose-pieds en Polypropylène.

Pieds équipés de patins antidérapants. Utilisation en intérieur ou en extérieur.

Normes Européennes EN 1728 et EN 1022.

Référence



Chaise 4 R

Dossier : H 41 x L 40 cm
Assise : L 41 x P 41 cm
Hauteur d'assise : 46 cm
Encombrement : 51 cm.
Empilable

Structure polypropylène C 10 R



Tabouret RB

Dossier : H 42 x L 40 cm
Assise : L 39 x P 40 cm
Hauteur d'assise : 74 cm
Encombrement : 54 cm.
Empilable.

Structure polypropylène C 10 RB

INI TT D / OUTDOOR

3 ans GARANTIE

STOCK

ASSISE

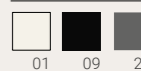

DOSSIER OPAQUE



DOSSIER TRANSLUCIDE

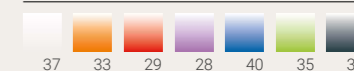

Mélaminé / Stratifié Antibactérien



Peuplier Sablé



PS



Chêne Authentique



CHA



Chêne de Fil Naturel



CFN



Noisetier (uniquement sur la gamme AVÈNE +)



NT



Tweed Mat *



TWM

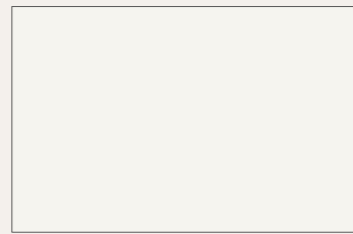

Blanc

BM

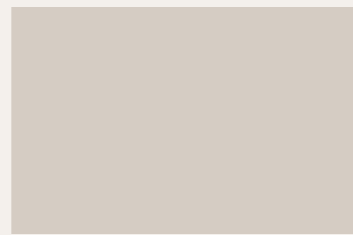

Sable

SA



Hortensia *

HOR



Verveine *

VER



Muscari *

MUS



Narcisse *

NAR

* Finitions spécifiques aux Tables Collectivité, Rangement (Façades, Niches, Tops), Banques d'Accueil et Cloisons KL.

Décors Bois

Unis

Acier Thermolaqué

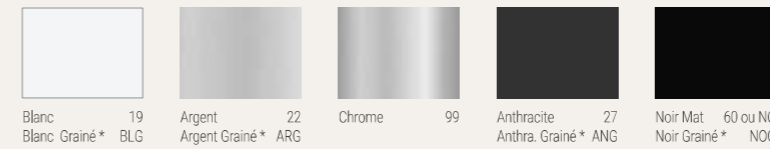

Blanc 19
Blanc Grainé * BLG
Argent 22
Argent Grainé * ARG
Chrome 99
Anthracite 27
Anthra. Grainé * ANG
Noir Mat 60 ou NO
Noir Grainé * NOG

Acier Thermolaqué / Environnement du bureau (suivant les produits)



Blanc 19
Sable 44
Argile 45
Pétrole 36
Vert de Gris 55
Vert Botanique 57
Mastic 48
Moutarde 49
Rose Antique 56
Terra Cotta 54
Coquelicot 50
Jaune 13
Chocolat 07
Bleu 14
Rouge 15
Vert 33
Bronze 83
Noir 24

Feutre PET

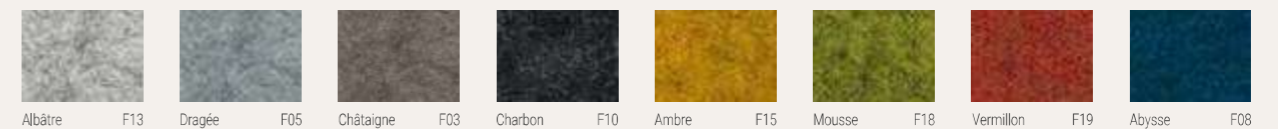

Albâtre F13
Dragée F05
Châtaigne F03
Charbon F10
Ambre F15
Mousse F18
Vermillon F19
Abysses F08

Tissus

Step (ST) / Step Melange (STM)

100 % Trevira CS



Atlantic (AC)

100 % polyester



Tonal (TN)

99% polyester recyclé

1 % polyester

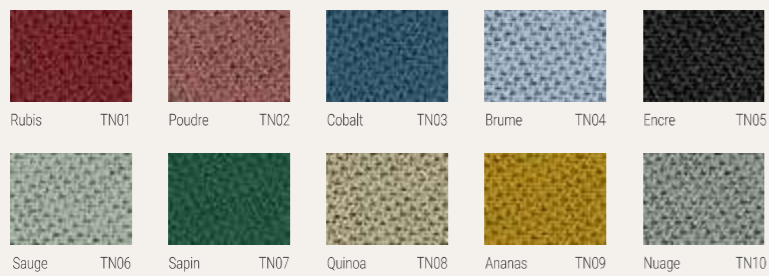

Bondai (B)

100% polyester



Images 3D Michel LACROIX (www.archimi.com) – Photos non contractuelles
 Dans le but d'améliorer constamment ses fabrications CLEN se réserve le droit
 d'apporter sans préavis, des modifications aux modèles du présent catalogue.
 Juin 2022.

